

Bestway



Használati útmutató – HU

Bestway medence

S-S-003993





FIGYELEM!

simítsa ki az alját

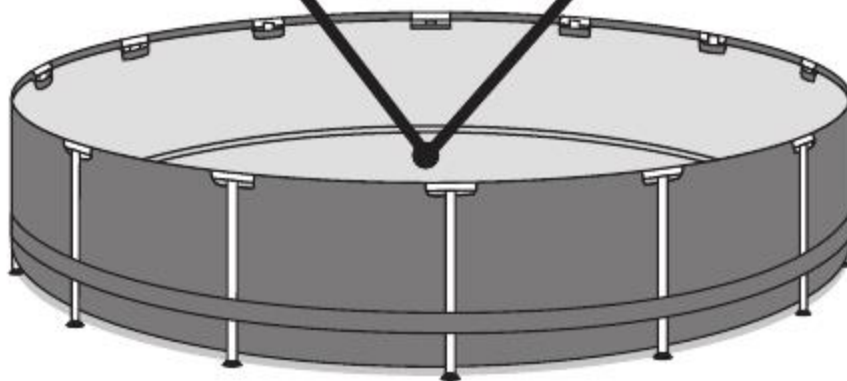
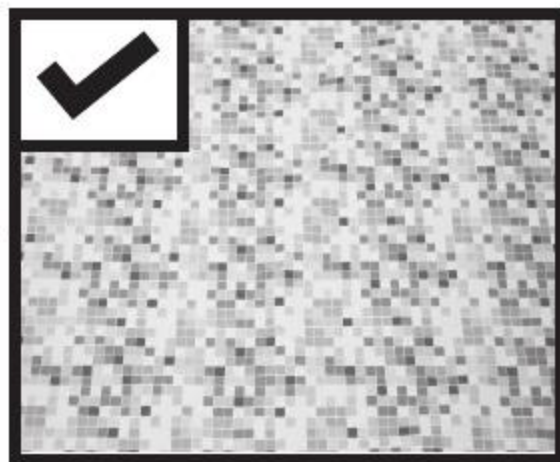
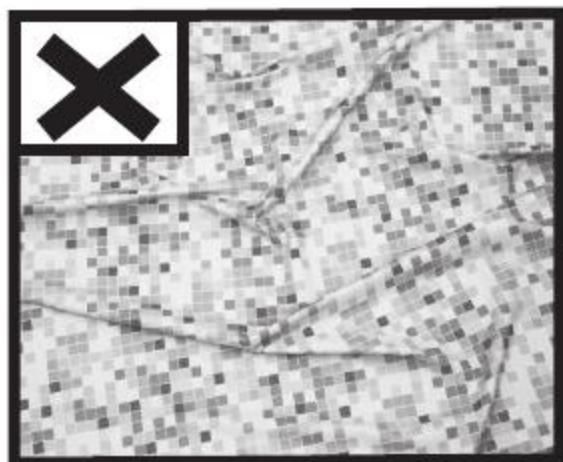

Tegyen 1 - 2 hüvelyk vizet a medencében, hogy ellepje a padlót. Miután a medence padlóját kissé beborította, finoman simítsa ki az összes ráncot. Kezdje a medence közepén, és haladjon az óramutató járásával megegyező irányban kifelé.

FIGYELEM

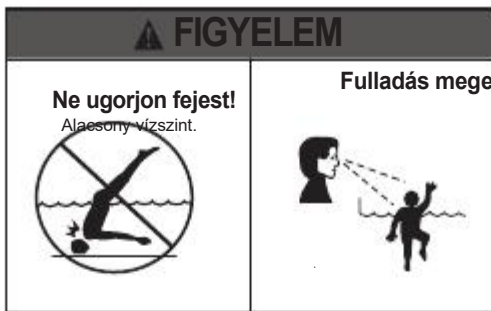

Csak kültéri használatra alkalmas. Tanítsa meg gyermekeit úszni. Soha ne merüljön, ugorjon vagy csússzon a medencébe. Felnőtt felügyelete mindig szükséges.

A szülőknek meg kell tanulniuk az újraélesztést. Soha ne ússzon egyedül. Tartsa távol az összes elektromos készüléket, hangszórót és egyéb eszközt a medencétől. Amikor megérinti a szűrőt, a szivattyút vagy az elektromos alkatrészeket, győződjön meg arról, hogy a lába alatti talaj teljesen száraz. Minden elektromos aljzatnak rendelkeznie kell GFCI-vel. és a csatlakozásoknak legalább 1,52 m-re kell lenniük a medence falának külső kerületétől. 5–10 láb (1,52–3,05 m) között vagy fix csatlakozásnak (kimeneti doboznak) vagy csavaros csatlakozásnak kell lennie GFCI-vel. A tápkábeleket csak 3 vezetékes földelt aljzathoz csatlakoztassa. Minden törhető tárgyat tartson távol a medence területétől. Az alkoholfogyasztás és a medencei tevékenységek nem végezhetők egy időben.

Soha ne engedje meg senkinek, hogy alkohol vagy drog hatása alatt ússzon, merüljön vagy csúszkáljon.

Súlyos áramütést okozhat, ha a szivattyút vagy a szűrőt a fedélzetre helyezi. A szivattyú vagy a szűrő a vízbe eshet, ami súlyos ütést vagy áramütést okozhat. Ne szerelje fel fedélzetre vagy más felületre a medence felső sínjére, fölé vagy kissé alá. Ne használja a medencét szélsőséges időjárási körülmények között, például elektromos vihar, tornádó idején.

A medence porszívózásakor ügyeljen a légvezetékerekre. Ne engedje, hogy búvárkodjon, mászson, üljön vagy álljon a medencék felső sínjén. Ne végezzen hosszan tartó lélegzetvisszatartást a víz alatt; eláljulhat és megfulladhat.

Szereljen fel medencelétrát vagy lépcsőket a medencébe való be- és kilépéshez. Tartsa tisztán a fedélzetet, és távolítsa el azokat a tárgyakat, amelyek megbotlást okozhatnak. Rendszeresen ellenőrizze, hogy nincsenek-e kopás jelei vagy laza csavarok, amelyek a fedélzetet balesetveszélyessé tehetik. Tanítsa meg a medence használóit az összes medencelétrá(k) és lépcsők megfelelő használatára. Egyszerre csak egy személy tartózkodjon a létrán. Rendszeresen ellenőrizze az összes anyát és csavart, hogy megbizonyosodjon arról, hogy a létra stabilan van rögzítve.

Távolítsa el vagy rögzítse a létrát, hogy megakadályozza a medencébe való bejutást, amikor nincs használatban a medence. Kérjük, forduljon a medence forgalmazójához vagy a gyártóhoz további biztonsági jelzésekért, ha szükséges. A medence szervizeléséhez válasszon egy minősített medenceszakértőt.

A keringető rendszerekhez csatlakoztatott minden berendezést úgy kell elhelyezni, hogy kisgyermek ne férhessenek hozzá. A telepítésnek meg kell felelnie az illetékes hatóság előírásainak, és engedélyt igényelhet az építési, elektromos vízvezeték-szerelés, övezetek stb. (1,83 m) bármely elektromos aljzattól. Minden 125 voltos, 15 és 20 amperes aljzat 20 láb (6,0 m) a medence területét földzárlat-megszakítóval (GFCI) kell védeni. A 20 láb (6 m) távolságot azon a legrövidebb egyenes távolságon kell mérni, amelyet a tápkábel követne anélkül, hogy áttörne egy padlót, falat, mennyezetet, ajtót, ablakot vagy más rögzített akadályt. A medence használata előtt a beszerelő köteles minden merülési tilos táblát és biztonsági táblát felhelyezni az összeszerelési utasításoknak megfelelően, hogy azok jól láthatóak legyenek.

Szükség van egy sorompóra, amely védelmet nyújt az esetleges vízbefulladás ellen, és hogy az akadályok ne helyettesítsék a gyermekek állandó felügyeletét. A segélyhívó telefonszámok listáját ki kell függeszteni, mint például a legközelebbi elérhető rendőrség, tűzoltóság, mentő és/vagy mentőegység. Ezeket a számokat a medencéhez legközelebb eső telefon közelében kell tartani.

A játékok, székek, asztalok vagy hasonló tárgyak, amelyekre egy kisgyermek fe tud mászni, legalább 1219 mm-re legyen a medencétől. Az alapvető életmentő felszerelésnek, beleértve a következők egyikét, mindig kéznél kell lennie: a. Könnyű, erős, merev rúd (páztorgörbe), legalább 12 láb (3,66 m) hosszú. b. Minimum 6 mm átmérőjű kótél, amely a medence maximális szélességének 1/2-szerese vagy 50 láb (15,24 m), amelyik a kisebb, és amely szilárdan rögzítve van a vízimentők által jóváhagyott gyűrűs bójához.

Kérjük, használjon mesterséges világítást az éjszakai medencehasználat során, hogy megvilágítson minden biztonsági táblát, létrát, lépcsőt, medence felületet. A medence kopásnak és elhasználódásnak van kitéve. Ha nincs karbantartva megfelelően bizonyos típusú túlzott vagy felgyorsult állapotromlás a medence szerkezetének meghibásodásához vezethet, aminek következtében nagy mennyiségű víz szabadulhat fel, ami testi sérülést és anyagi kárt okozhat.

A medence aljának mindig láthatónak kell lennie a medence külső kerületéről. A vinil bélés beszerelője az eredeti vagy a cserebélésen, vagy a medence szerkezetén minden biztonsági jelzést elhelyez a gyártó utasításainak megfelelően. Ha szűrőszivattyúval rendelkezik, az utasításokat a szivattyú kézikönyvében találja. A létrát szilárd alapon kell elhelyezni, és a létrát annak utasításai szerint kell felszerelni. Tájékoztatók állnak rendelkezésre, amelyek leírják a fulladás, beszorulás és bűvárbalesetek kockázatát. A medencebiztonsággal kapcsolatos kiadványok között megtalálhatók a Medence- és Gyógyfürdő Szakemberek Szövetségének (APSP) füzetei, valamint az ANSI/APSP-8 Model Barrier Code for Residential Swimming Pools, Spas és Hot Tubs legújabb kiadását.

Kérjük olvassa el figyelmesen és őrizze meg a használati útmutatót, ha a későbbiekben szüksége lenne rá

Az összeszerelés általában körülbelül 20 percet vesz igénybe 2-3 fővel, a földmunkák és a töltés nélkül. (14 láb x 48 hüvelyk / 4,27 m x 1,22 m, 15 láb x 42 hüvelyk / 4,57 m x 1,07 m, 15 láb x 48 hüvelyk / 4,57 m x 1,22 m, 16 láb x 48 hüvelyk / 4,88 m x 1,22 méteres medencék. Az összeszerelés általában körülbelül 30 percet vesz igénybe 2-3 fővel, a földmunkák és a töltés nélkül. (Kivéve a 14 láb x 48 hüvelyk / 4,27 m x 1,22 m, 15 láb x 42 hüvelyk / 4,57 m x 1,07 m, 15 láb x 48 hüvelyk / 4,57 m x 1,22 m, 16 láb x 48 hüvelyk / x 1,28 méteres medence)

Alkatrész leírás

STEEL PRO™ vázas medence

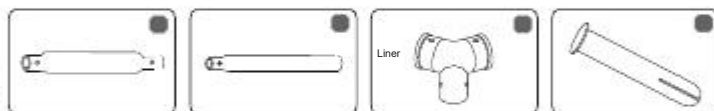

POWER STEEL™ vázas medence

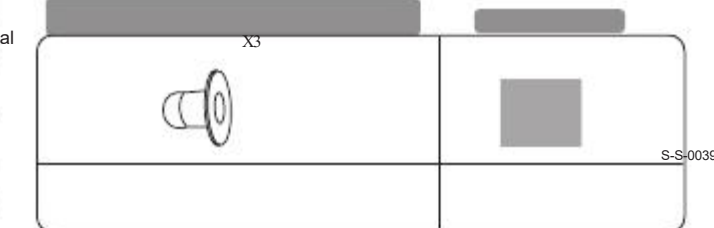
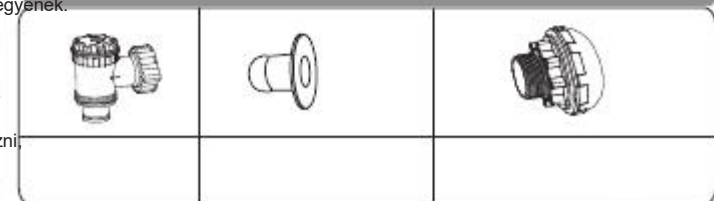
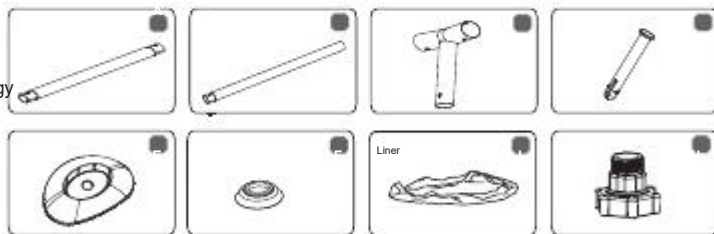

STEEL PRO™ vázás medence

Méretek: 15ft. x 42in.

alkatrész száma	megnevezés	Alkatrész kód	Db/szett
	Complete Structure	P2A081Q16(01)	
A	Top Rail	P61029	15
B	Vertical Pool Leg	P61034	15
C	T-connector	P61035	15
D	Pin	P61007	32
E	Footing	P61005	15
F	Pin Gasket	P61028	32
J	Pool Liner	56490ASS16	1
H	Hose Adaptor	F4D019B-03B	1
K	Spring-loaded Pin	P61006	

Méretek: 15ft. x 48in.

alkatrész száma	megnevezés	Alkatrész kód	Db/szett
	Teljes szerkezet	P2A027Q15	
A	Felső sín	P61029	15
B	Függőleges medenceláb	P61416	15
C	T-csatlakozó	P61412	15
D	Csapszeg	P61007	32
E	Lábazat	P61005	15
F	Csapszeg tömítés	P61028	32
J	Medence bélés	56439ASS16	1
H	Tömlőadapter	F4D019B-03B	1
K	Rugós csapszeg	P61006	

Méretek: 18ft. x 48in.

alkatrész száma	megnevezés	Alkatrész kód	Db/szett
	Teljes szerkezet	P2A028Q16(01)	
A	Felső sín	P61029	18
B	Függőleges medenceláb	P61417	18
C	T-csatlakozó	P61413	18
D	Csapszeg	P61007	38
E	Lábazat	P61030	18
F	Csapszeg tömítés	P61028	38
J	Medence bélés	56463ASS16	1
H	Tömlőadapter	F4D019B-03B	1
K	Rugós csapszeg	P61031	

POWER STEEL™ Vázás medence

Méretek: 14ft. x 48in.

alkatrész száma	megnevezés	Alkatrész kód	Db/szett
	Teljes szerkezet	P2116	
A	Felső sín	P61126	14
B	Függőleges medenceláb	P61127	14
C	T-csatlakozó	P61128	14
D	Csapszeg	P61110	30
E	Lábazat	P61129	14
F	Csapszeg tömítés	P61111	30
J	Medence bélés	56443ASS16/56485ASS16	1
H	Tömlőadapter	F4H019B-03B	1
K	Rugós csapszeg	P61109	

Méretek: 18ft. x 52in.

alkatrész száma	megnevezés	Alkatrész kód	Db/szett
	Teljes szerkezet	P2121	
A	Felső sín	P61130	18
B	Függőleges medenceláb	P61131	18
C	T-csatlakozó	P61096	18
D	Csapszeg	P61110	38
E	Lábazat	P61134	18
F	Csapszeg tömítés	P61111	38
J	Medence bélés	56459ASS16	1
H	Tömlőadapter	F4H019B-03B	1
K	Rugós csapszeg	P61132	

Méretek: 16ft. x 48in.

alkatrész száma	megnevezés	Alkatrész kód	Db/szett
	Complete Structure	P2117(01)	
A	Top Rail	P61345	16
B	Vertical Pool Leg	P61346	16
C	T-connector	P61347	16
D	Pin	P61349	34
E	Footing	P61348	16
F	Pin Gasket	P61339	34
J	Pool Liner	56453ASS16	1
H	Hose Adaptor	F4H019B-03B	1
K	Spring-loaded Pin	P61340	

Méretek: 20ft. x 48in.

alkatrész száma	megnevezés	Alkatrész kód	Db/szett
	Teljes szerkezet	P2123	
A	Felső sín	P61345	20
B	Függőleges medenceláb	P61352	20
C	T-csatlakozó	P61354	20
D	Csapszeg	P61349	42
E	Lábazat	P61348	20
F	Csapszeg tömítés	P61339	42
J	Medence bélés	56388ASS16	1
H	Tömlőadapter	F4H019B-03B	1
K	Rugós csapszeg	P61350	

Méretek: 22ft. x 52in.

alkatrész száma	megnevezés	Alkatrész kód	Db/szett
	Teljes szerkezet	P2125	
A	Felső sín	P61345	22
B	Függőleges medenceláb	P61352	22
C	T-csatlakozó	P61355	22
D	Csapszeg	P61349	46
E	Lábazat	P61348	22
F	Csapszeg tömítés	P61339	46
J	Medence bélés	56392ASS16	1
H	Tömlőadapter	F4H019B-03B	1
K	Rugós csapszeg	P61350	

Méretek: 24ft. x 52in.

alkatrész száma	megnevezés	Alkatrész kód	Db/szett
	Teljes szerkezet	P2127	
A	Felső sín	P61345	24
B	Függőleges medenceláb	P61352	24
C	T-csatlakozó	P61355	24
D	Csapszeg	P61349	50
E	Lábazat	P61348	24
F	Csapszeg tömítés	P61339	50
J	Medence bélés	56394ASS16	1
H	Tömlőadapter	F4H019B-03B	1
K	Rugós csapszeg	P61350	

Méretek: 26ft. x 52in.

alkatrész száma	megnevezés	Alkatrész kód	Db/szett
	Teljes szerkezet	P2129	
A	Felső sín	P61345	26
B	Függőleges medenceláb	P61352	26
C	T-csatlakozó	P61355	26
D	Csapszeg	P61349	54
E	Lábazat	P61348	26
F	Csapszeg tömítés	P61339	54
J	Medence bélés	56395ASS16	1
H	Tömlőadapter	F4H019B-03B	1
K	Rugós csapszeg	P61350	

VÁLASSZA KI A MEGFELELŐ HELYET

MEGJEGYZÉS:

A medencét teljesen sík és vízszintes felületre kell felállítani.

Kérjük, ne szerelje fel a medencét, ha a felület ferde vagy lejtős.

A medence beállításának megfelelő feltételei:

- A kiválasztott helynek stabilnak kell lennie, hogy egyenletesen tartsa a súlyt a medence teljes üzembe helyezése alatt, továbbá a helynek síknak kell lennie, és meg kell tisztítani minden tárgytól és törmeléktől, beleértve a köveket és gallyakat is.
- Javasoljuk, hogy a medencét olyan tárgytól távol helyezze el, amelyekkel a gyerekek a medencébe mászhatnak.

MEGJEGYZÉS:

Helyezze a medencét megfelelő vízelvezető rendszer közelébe a túltöltés kezelésére vagy a medence leeresztésére.

A medence beállításának helytelen feltételei:

- Egyenetlen talajon a medence összedőlhet, súlyos személyi sérülést és/vagy személyi vagyoni károsodást okozva, és érvényteleníti a garanciát és megakadályozza a szervizigényeket.
- Ne használjon homokot vízszintes alap létrehozására; az alapot szükség esetén ki kell ásni.
- Közvetlenül elektromos légvezeték vagy fák alatt. Győződjön meg arról, hogy a hely nem tartalmaz föld alatti közműcsöveket, vezetékeket vagy kábeleket.
- Ne állítsa fel a medencét felhajtókra, peronokra, kavicsos vagy aszfaltfelületre. A kiválasztott helynek elég szilárdnak kell lennie ahhoz, hogy ellenálljon a víz nyomásának; Sár, homok, puha/laza talaj vagy kátrány nem megfelelő.
- A medence alatti fű vagy más növényzet elpusztul, és szagokat és iszapképződést okozhat, ezért javasoljuk, hogy távolítsa el minden fűvet a medence kiválasztott helyéről.
- Kerülje el azokat a területeket, amelyek hajlamosak az agresszív növény- és gyomfajtákra, amelyek a talajszöveten vagy a bélésen keresztül növekedhetnek.

Megjegyzés:

Kérdezze meg a helyi önkormányzatnál a kerítések, sorompókra, világításra és biztonsági követelményekre vonatkozó szabályzatot, és győződjön meg arról, hogy betartja az összes törvényt.

Megjegyzés: Ha rendelkezik szűrőszivattyúval, az utasításokat a szivattyú

kézikönyvében találja.

Megjegyzés: A létrának meg kell egyeznie a medence méretével, és csak a

medencébe való be- és kilépésre szabad használni. A létra megengedett terhelhetőségét

túllépni tilos. Rendszeresen ellenőrizze, hogy a létra megfelelően össze van-e szerelve.

Összeszerelés

A Bestway Inflatable nem vállal felelősséget a helytelen használat vagy az utasítások be nem tartása miatt a medencében okozott károkért.

1. Helyezze el az összes alkatrészt, és ellenőrizze, hogy a megfelelő mennyiséget tartalmazza-e az alkatrészek listájában. Ha valamelyik alkatrész hiányzik, ne szerelje össze a medencét, lépjen kapcsolatba a Bestway ügyfélszolgálatával.
2. Terítse ki a medencét, és győződjön meg arról, hogy a medence jobb oldalával felfelé áll, és hagyja, hogy közvetlen napfény érje legalább 1 órán át, hogy a medence rugalmasabb legyen a beállítás során.
3. Helyezze a medencét megfelelő vízelvezető rendszer közelébe, hogy kezelje a túlfolyó vizet, és győződjön meg arról, hogy a medence A bemenete és B kimenete megfelelően van elhelyezve, hogy a szűrőszivattyú áramforráshoz csatlakozhasson.

Megjegyzés: Ne használjon hosszabbító tápkábelt a szivattyú táplálására.

Megjegyzés: 16 ft-ért. x 48 hüvelyk. (4,88 m x 1,22 m), 18 láb x 48 hüvelyk.

5,49 m x 1,22 m), 18 láb x 52 hüvelyk. (5,49 m x 1,32 m), 20 láb x 48 hüvelyk. (6,10 m x 1,22 m),

22 láb x 52 hüvelyk. (6,71 m x 1,32 m), 24 láb x 52 hüvelyk. (7,32 m x 1,32 m), 26 láb x 52 hüvelyk.

7,93 m x 1,32 m) medencéknél, kérjük, olvassa el a csatlakozószelep beszerelését a következő

oldalon.

5. Helyezze be a felső sínt (A) a medence tetején lévő rúdsebekbe. (Lásd a 2. ábrát)

6. Csatlakoztassa a felső sínt (A) a T-csatlakozóval (C) minden sarkon, és helyezze be a (D) csapokat először az (F) tömítésbe, majd a keret előre fúrt furataiba.

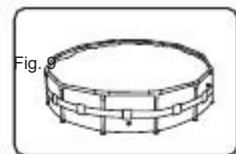
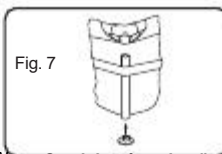
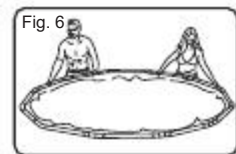
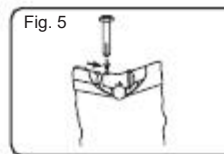
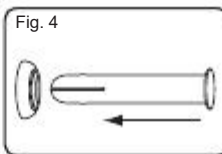

Csatlakozó szelep összeszerelése

16ft. x 48in. (4.88m x 1.22m), 18ft. x 48in. (5.49m x 1.22m),
18ft. x 52in. (5.49m x 1.32m), 20ft. x 48in. (6.10m x 1.22m), 22ft. x 52in. (6.71m x 1.32m),
24ft. x 52in. (7.32m x 1.32m) , 26ft. x 52in. (7.93m x 1.32m) medence modelhez (lásd10. ábra)

Fig.10

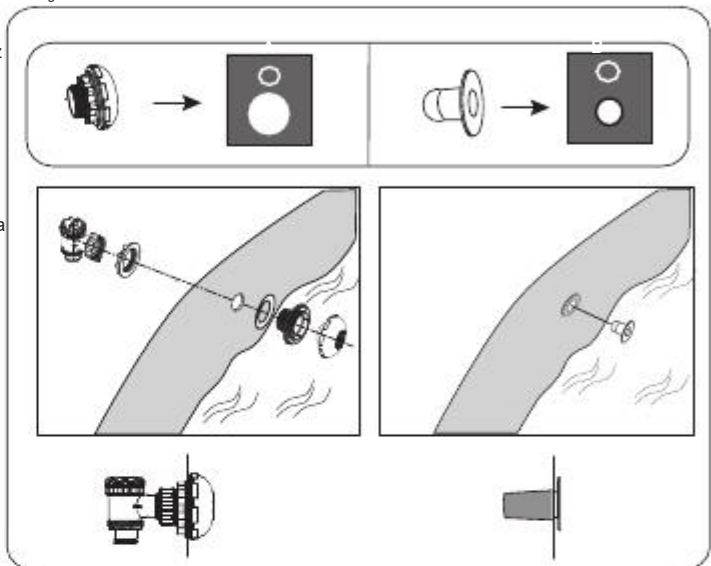

A medence vízzel feltöltve

Figyelem: Ne hagyja felügyelet nélkül a medencét, amíg vízzel töltődik.

1. Töltse fel a medencét, amíg a vízkapacitás el nem éri a 90%-ot, NE TÖLTSE TÚL,

mert ez a medence összecsuksúlását okozhatja. Erős esőzések idején előfordulhat, hogy ki kell ürítenie a víz egy részét a megfelelő szint biztosítása érdekében. (Lásd: 11.12. ábra)

2. Amikor a medence feltöltése befejeződött, ellenőrizze, hogy a víz nem gyűlik-e

össze egyik oldalon sem, hogy a medence vízszintes legyen.

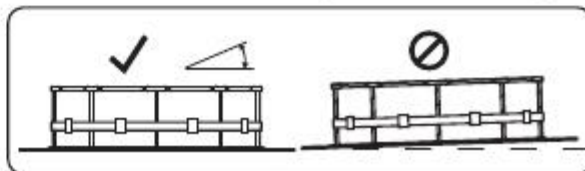
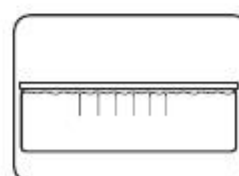

Medence karbantartása

Ha nem tartja be az alábbi karbantartási irányelveket, veszélybe kerülhet az Ön egészsége, illetve a gyermekei.

FONTOS: Ha nem tartja szem előtt a vízkemikáliák ideális értékeit, a PVC megsérülhet és elszíneződhet. Az alábbi táblázat felsorolja az ideális értékek és a lehetséges műveletek elvégzésének sorrendjét. Rendszeresen ellenőrizze a pH-értéket és a klórkoncentrációt, hetente, és állítsa be az ideális értékekre.

TESZT	IDEÁLIS ÉRTÉK
PH érték	7.4 – 7.6
Cianursav	30 – 50 ppm
Szabad klór	2 – 4 ppm
Klór vegyület	0
Algák	Nem látható
Kalcium keménység	200 – 400 ppm

A medencéje tisztán tartása érdekében:

1. Vegye fel a kapcsolatot a helyi medencekereskedéssel tanácsért, valamint vegyszerek és pH-készletek vásárlásáért. A belső rész élettartamának növelésének egyik legfontosabb tényezője a folyamatosan tiszta és egészséges víz megőrzése. Kérjük, szigorúan kövesse a szakemberek utasításait a vegyszerek használatával végzett vízkezelésre vonatkozóan.
2. Helyezzen egy vödör vizet a medence mellé, hogy leöblítsék a felhasználók a lábukat, mielőtt belépnek a medencébe.
3. Fedje le a medencét, ha nem használja.
4. Rendszeresen tisztítsa a víz felszínét, hogy elkerülje a lerakódott szennyeződések.
5. Rendszeresen ellenőrizze és mossa ki a szűrőpatront.
6. Óvatosan tisztítsa meg a felső gyűrű alatti szennyeződést egy tiszta ruhával.
7. Kérjük, esővíz esetén legyen óvatos, ellenőrizze, hogy a víz szintje nem haladja meg a maximumot. Ha igen, KI KELL MERNI A FELESLEGES VÍZET. A megfelelő karbantartás maximalizálhatja a medence élettartamát. A medence használati szezonjában a szűrőrendszert minden nap feltétlenül üzembe kell helyezni, elegendő idővel legalább a vízmennyiség teljes frissítéséhez.

FIGYELEM:

Nya használja a szűrőt, pumpát, amikor a medence használatban van.

A medence használati szezonjában a szűrőrendszert feltétlenül minden nap üzembe kell helyezni, elég hosszú ideig ahhoz, hogy a vízmennyiség teljes felhígítását biztosítsa.

Javitás

Ellenőrizze a medencét, hogy nem szivárog-e a szelepekből vagy a varratokból, ellenőrizze a talajszövetet, hogy nincs-e látható vízvesztés. Ne adjon hozzá vegyszert, amíg ezt meg nem tette.

MEGJEGYZÉS: Szivárgás esetén javítsa meg a medencét a mellékelt nagy teljesítményű javítási tapaszt segítségével. További információkért tekintse meg a GYIK-et.

Szétzerelés

1. Csavarja le a medence külső oldalán található leeresztő szelep sapkát az óramutató járásával ellentétes irányba, és vegye le.
 2. Csatlakoztassa az adaptert a tömlőhöz, és helyezze a tömlő másik végét arra a területre, ahol le akarja lengedni a medencét. (Ellenőrizze a vízvezetési szabályzatot a helyi előírásokban).
 3. Csavarja fel a tömlőadapter vezérlőgyűrűjét az óramutató járásával megegyező irányba a leeresztőszelepre. A leeresztő szelep nyitva lesz, és a víz automatikusan elkezd lefolyni.
- FIGYELEM:** A vízáramlás a vezérlőgyűrűvel szabályozható.
4. Amikor a leeresztés befejeződött, csavarja le a vezérlőgyűrűt a szelep zárásához.
 5. Válassza le a tömlőt.
 6. Csavarja vissza a kupakot a leeresztő szelepre.
 7. Szárítsa ki a medencét.

FIGYELEM: Ne hagyja kint a leeresztett medencét.

Tárolás és téliesítés

1. Kérjük, távolítsa el a medence összes tartozékát és alkatrészét, és tárolja tisztán és szárazon.
2. Miután a medence teljesen megszáradt, szórja meg hintóporral, hogy megakadályozza a medence összetapadását, majd óvatosan hajtja össze a medencét. Ha a medence nem teljesen száraz, penész keletkezhet, és károsíthatja a medence burkolatát.
3. Tárolja a medencét és a tartozékokat száraz helyen, mérsékelt, 5 °C / 41 °F és 38 °C / 100 °F közötti hőmérsékleten.
4. Az esős évszakban a medencét és a tartozékokat is a fenti utasításoknak megfelelően kell tárolni.
5. A medence nem megfelelő leeresztése súlyos személyi sérülést és/vagy személyi javak károsodását okozhatja.
6. Erősen javasoljuk a medence szétzerelését a szezonon kívüli időszakban (téli hónapokban). Tárolja száraz helyen, gyermekektől elzárva.

Gyakran feltett kérdések

1. Mi a megfelelő alap a Frame Set medence számára?

Szinte bármilyen teljesen sík, szilárd, vízszintes felület alkalmas. Ne használjon homokot kiegyenlítő anyagként, mert hajlamos elmozdulni a medence alatt. A talajt addig kell kiájni, amíg teljesen vízszintes nem lesz. Ne állítsa fel autóútra, peronra, kavicsra vagy aszfalra. A talajnak elég szilárdnak kell lennie ahhoz, hogy ellenálljon a víz súlyának és nyomásának: sár, homok, puha / laza talaj vagy kátrány nem megfelelő. Használható betonlap, de ügyeljen arra, hogy ne húzza a medencét a felületen, mert a horzsolások elszakíthatják a belső részt. Ha a medencét pázsiton kívánja felállítani, javasoljuk, hogy távolítsa el a fűvet a medence helyéről, mert elhal, és szagokat/nyálkakepződést okozhat. Bizonyos típusú szívós fű átnőhet a belésen, csakúgy, mint az agresszív bokrok/hövények a medence mellett. Ügyeljen arra, hogy a szomszédos növényzetet szükség esetén levágják.

2. Honnan tudhatom, hogy a medencém egyetlen talajon van-e felállítva?

Ha úgy tűnik, hogy a medencéje az egyik oldalon kidudorodik, akkor nem vízszintes talajon van felállítva. Fontos, hogy engedje le a medencét, és helyezze át a medencét egy vízszintes helyre. Ha a medence nem vízszintes talajon van, az indokolatlanul megterheli a varratokat, és a varratok szétrepedéséhez vezethet, ami szivárgást, anyagi károkat és személyi sérülést vagy halált okozhat. Töltse fel a medencét a használati útmutató utasításait gondosan követve. Ez biztosítja, hogy ne pazarolja a vizet, és a medence könnyen mozgatható legyen, így a talajt a megfelelő időben lehessen kiegyenlíteni nem pedig azután, hogy teljesen feltöltötte vizzel.

3. Feltölthetem a medencémet vízszolgáltatóval?

A medence feltöltéséhez alacsony nyomású kerti tömlő használatát javasoljuk. Ha a vízszállítási szolgáltatást kell igénybe venni, akkor a legjobb, ha a medencét tömlővel tölti fel egy hüvelyknyi vízzel, és először elsimítja a ráncokat. Használjon olyan vízszolgáltatást, amely képes szabályozni a víz áramlását a károk elkerülése érdekében. Ügyeljen arra, hogy minden lépésnél megálljon a használati útmutatóban leírtak szerint, hogy a medence vízszintes legyen. A Bestway nem vállal felelősséget a vízszállítási szolgáltatások által megromált vagy meggyengült medencékért.

4. Mekkora a medence maximális feltöltési magassága?

Töltse fel a medencét, amíg a vízkapacitás el nem éri a 90%-ot a medence felső szélének aljáig. Soha ne próbálja meg feltölteni a medencét a sin alján túl. Javasoljuk, hogy hagyjon több helyet a vízkiszorítók figyelembe vételéhez, amikor a medencében tartózkodók. Elförordulhat, hogy szezon közben fel kell töltenie a vizet, amely a párolgás vagy a normál használat miatt elveszett.

5. A medencém szivárog, mit tegyek a javítás érdekében?

A medencét nem kell leengedni a lyukak megragasztásához. Öntapadó víz alatti javítófoltok megvásárolhatók a helyi úszodatechnikai szaküzletekben. Külső használatra használja a mellékelt javítófoltot. Belső lyukak esetén tisztítsa meg a medence belsejében lévő lyukakat, hogy törölje le az olajokat és algákat. Vágjon egy akkora kört, hogy befedje a lyukat, és helyezze fel a tapaszt biztonságosan az oldalára a vízben. Vágjon le egy második lapaszt, és helyezze fel a medence külső részére az extra erősség érdekében. Ha a lyuk a medence aljában van, csak egy tapaszt használjon, és egy nehéz tárggyal le kell nyomni, amíg megtapad. Ha befoltozta a medencét, amikor az üres, azt javasoljuk, hogy a töltés előtt legalább 12 órát hagyja száradni.

6. Hol vásárolhatok szűrőpatronokat, és milyen gyakran kell cserélnem?

A szűrőszivattyúhoz illő szűrőpatronokat be kell szerezni abban az üzletben, ahol a medencét vásárolta. Ha nem, a legtöbb kiskereskedő szűrőpatronokat árul kiegészítőként. Ha nem tud cserét beszerezni, kérjük, hívja ingyenesen hívható telefonszámunkat, és segítünk megtalálni az Önhöz legközelebb eső kereskedőt. A patronokat 2 hetente kell cserélni, a medence használatától függően. Hetente ellenőrizze a szűrőt, és tisztítsa meg a törmeléket és részecskéket.

Megjegyzés: A szűrőpatron ellenőrzése előtt győződjön meg arról, hogy a szivattyú le van választva az elektromos hálózatról. A patronvásárláshoz ellátogathat weboldalunkra is: www.bestway-service.com.

7. Evtente hányszor kell vizet cserélnem?

Ez a medence használatának mértékétől, valamint a medence lefedésére és a vegyszerek megfelelő egyensúlyának megőrzésére fordított figyelemtől függ. Megfelelő karbantartás esetén a víznek egy teljes nyári szezonban megfelelőnek kell lennie. A részletekért forduljon a helyi medence vegyszer-beszállítóhoz. A vegyi anyagokkal kapcsolatos információkkal tanácsot adnak a víz tisztaságának legjobb megőrzéséhez.

8. El kell tennem a medencét télre?

Igen, a föld feletti medencék összeeshetnek a jég és hó súlya alatt, és a PVC falak megsérülhetnek. Javasoljuk, hogy pakolja el a medencét, ha a hőmérséklet 8 °C / 45 °F alá esik. A medencét beltérben, mérsékelt hőmérsékleten kell tárolni, 5 °C / 41 °F és 38 °C / 100 °F között. Kérjük, tárolja vegyszerektől és rágcslóktól távol, valamint gyermekektől elzárva.

9. A medencém fakul – miért van ez?

A vegyszerek túlzott használata elszínezheti a belsejét és elhalványulhat; ez hasonló egy fürdőruhához, amely idővel kifakul a klóros vízzel való ismételt érintkezés következtében.

10. Hány évig fog működni a medence?

Nincs meghatározott időkorlát a medence időtartamára; A használati útmutató utasításait követve, megfelelő gondozással, karbantartással és tárolással jelentősen megnövelheti medencéje élettartamát. A nem megfelelő beállítás, használat vagy gondozás a medence meghibásodásához vezethet.

11. Javasolja-e szűrőszivattyú használatát Bestway medencénél?

Természetesen! Erősen javasoljuk, hogy használjon szűrőszivattyút, amely megőrzi a víz tisztaságát.

12. Melyek a szűrőszivattyú legfontosabb funkciói?

A szűrőszivattyú legfontosabb funkciója a vízből mindenféle szennyeződés eltávolítása egy szűrőpatron és a sterilizáláshoz szükséges vegyszerek segítségével.

További információkért és részletes videó összeszerelési utasításokért látogassa meg weboldalunkat a <http://www.bestway-service.com> címen.

