

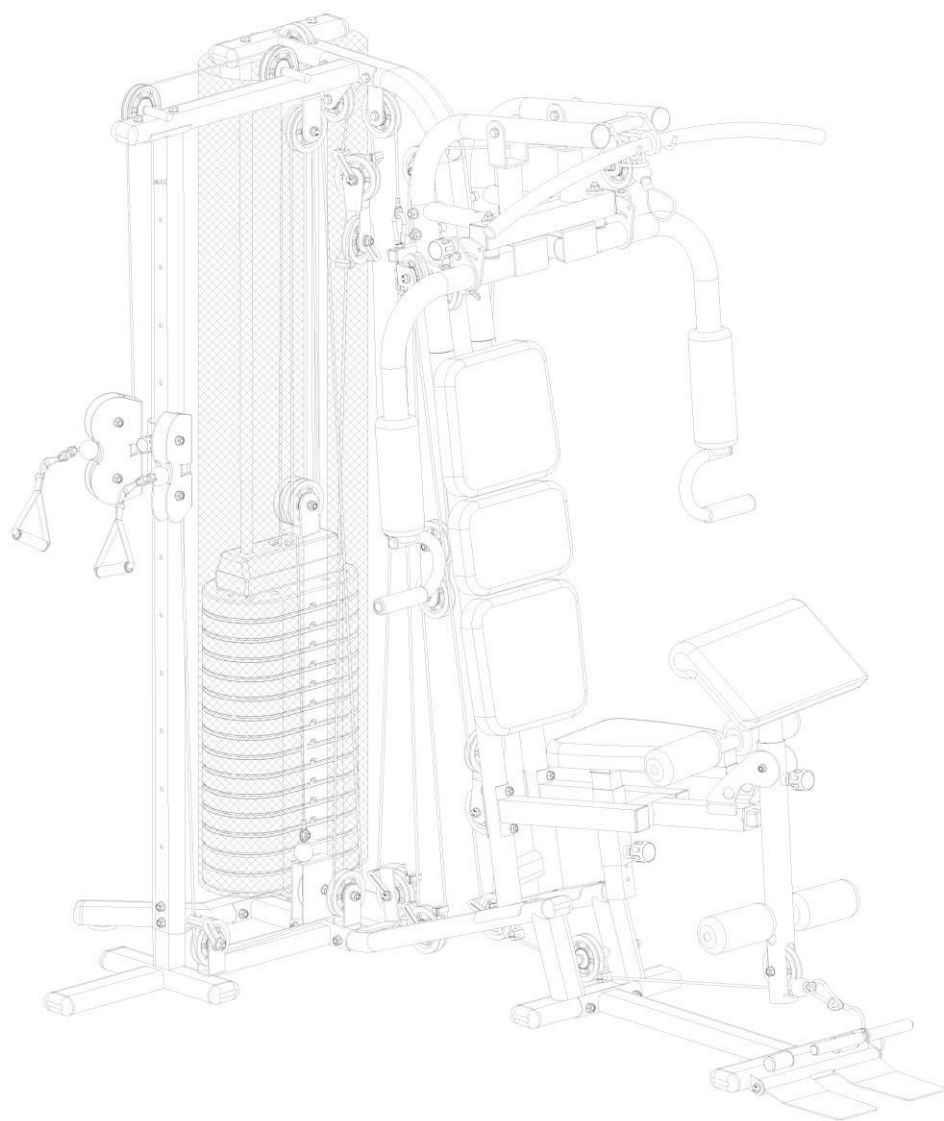

HASZNÁLATI ÚTMUTATÓ – HUN
Kondigép inSPORTline ProfiGym C100



TARTALOM

BIZTONSÁGI FIGYELMEZTETÉSEK.....	3
FONTOS INFORMÁCIÓK.....	3
KONDIGÉP RÉSZEI	4
ÖSSZESZERELÉS	6
SZERKEZETI RAJZ.....	22
ALKATRÉSZ LISTA.....	23
GARANCIÁLIS FELTÉTELEK, REKLAMÁCIÓ	26

BIZTONSÁGI FIGYELMEZTETÉSEK

- A maximális biztonság érdekében rendszeresen ellenőrizze a gépet, nem rongálódtak – e meg, nem használódtak - e el az alkatrészek.
- Ha a tulajdonoson kívül más is használja a gépet, tájékoztassa a használati útmutatóban szereplő figyelmeztetésekkel, információkkal.
- A gépet egyszerre csak 1 személy használhatja.
- A gép használata előtt ellenőrizze, hogy minden csavar és anya megfelelően meg van – e erősítve, valamint minden csukló jó állapotban van.
- Edzés előtt a környezetéből távolítsa el minden veszélyes tárgyat, éles éllel rendelkező tárgyat.
- A gépet csak akkor használja, ha teljesen működésképes és hiba mentes.
- A meghibásodott, elhasználódott alkatrészeket cserélje ki újra. Addig ne használja a gépet, amíg nem lesz teljesen hiba mentes. .
- Gyermek csak nagykorú felügyelete mellett használhatja, próbálhatja ki a gépet. A gép helytelen használata által bekövetkezett balesetekért a szülők, vagy más nagykorú felügyelet a felelős.
- Mielőtt gyermekének megengedné használni a gépet, bizonyosodjon meg a gyermek fizikai és lelki állapotáról. Gyermek csak nagykorú felügyelete mellett használhatja a gépet, aki felügyel a gép helyes használatára. A kondigép nem gyermekjáték.
- A gép környezetében biztosítson elegendő tágas helyet.
- Csökkentse a balesetveszély előfordulásának lehetőségét – gyermekeket ne engedje nagykorú felügyelete nélkül használni a gépet. A gyermekek természetes kíváncsiságából és kedvteléséből adódóan fennáll a gép helytelen használatának veszélye.
- Tudatosítsa, hogy a gép helytelen használata és a túlzott edzés sérülésekhez vezethet.
- A gép használata előtt az állítható lábak segítségével biztosítsa, hogy a gép ne mozogjon.
- A gépet egyenes talajra helyezze és bizonyosodjon meg stabilitásáról.
- Az edzéshez megfelelő, sport ruházatot és cipőt viseljen. Ne viseljen túl hosszú és bő ruházatot, beleakadhat a gép részeibe. Stabil, csúszásmentes talppal rendelkező sportcipő viselete ajánlott.
- Edzés előtt konzultáljon orvosával. Az orvos megfelelő edzésprogramot és étrendet ajánlhat.

FONTOS INFORMÁCIÓK

- Összeszerelés előtt olvassa el a használati útmutatót és annak megfelelően szerelje össze, valamint az eredeti mellékelt alkatrészeket használja. Összeszerelés előtt ellenőrizze, minden alkatrész a csomagban van – e.
- A gépet száraz és egyenes talajra helyezze. Óvja a nedvességtől. Ajánlatos csúszásmentes alátétet helyezni a gép alá, így védve a talajt.
- Tudatosítsa, hogy a tornagépek és kiegészítői nem játékszer. Ezért csak olyan személyek használhatják, akik tisztában vannak a gép helyes használatával.
- Ha gyengének érzi magát, rosszul érzi magát, hagyja abba az edzést. A következő edzés előtt konzultáljon orvosával.
- Gyermek és fogyatékkal élők csak olyan felnőtt személy felügyelete mellett használhatják a gépet, aki tisztában van a gép helyes használatával.
- Edzés közben ne érjen a csuklókhoz.

- Minden állítható résznek be kell lennie állítva.
- Evés után közvetlen ne tornázzon.

A KONDIGÉP RÉSZEI

1	x1	2	x1	3	x1	7	x1	5	x1
6	x1	4	x1					8	x1
9	x1	10	x1	11	x1	12	x1	13	x1
14	x1					17	x1	18	x1
19	x2	20	x1	21	x1			22	x1
		24&25	x1	31	x1			32	x1
37	x2	38	x2	39	x2			41	x1
42	x1	43	x1	44	x2	45	x2	46	x2
47	x2	48	x2	49	x1	50	x2	51	x2
52	x2	53	x1	54	x1	55	x1	56	x1
57	x1	58	x1			60	x1	61	x2
62	x36	63	x36	64	x30	65	x2	66	x5
67	x1	68	x1	69	x1	70	x5	71	x4
72	x2	73	x2	74	x1	75	x1	76	x1
77	x1	78	x4	79	x1	80	x1	81	x1
82	x15	83	x1	84	x1	85	x1	86	x2
87	x1	89	x6	90	x14	91	x123	92	x4
						96	x2		x1

ÖSSZEKÖTŐ ELEM

1

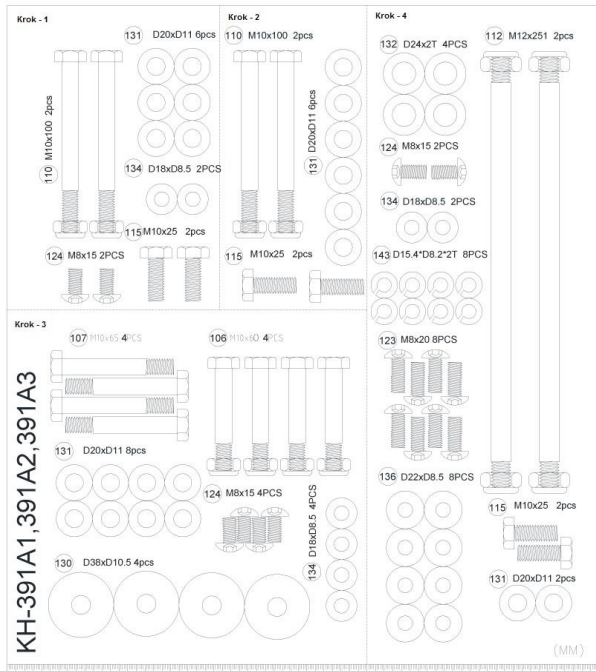

3

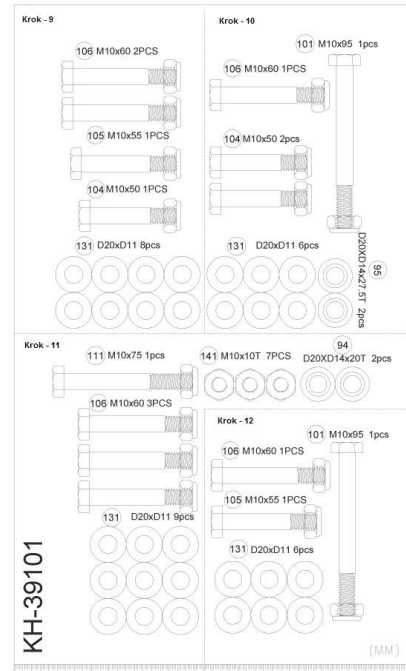

2

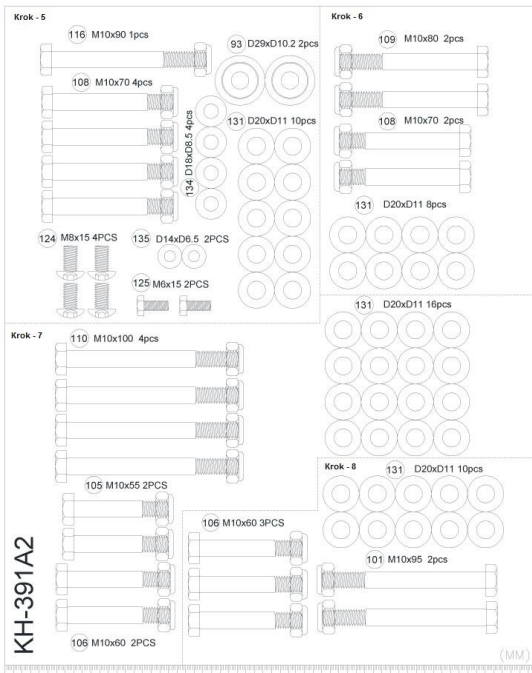

PC = KS

4

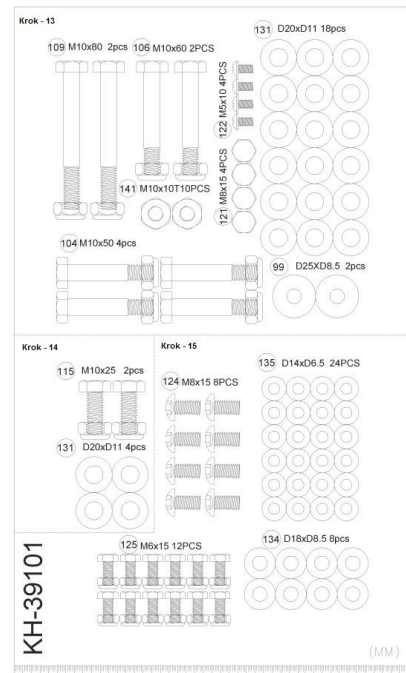

ÖSSZESZERELÉS

1. lépés

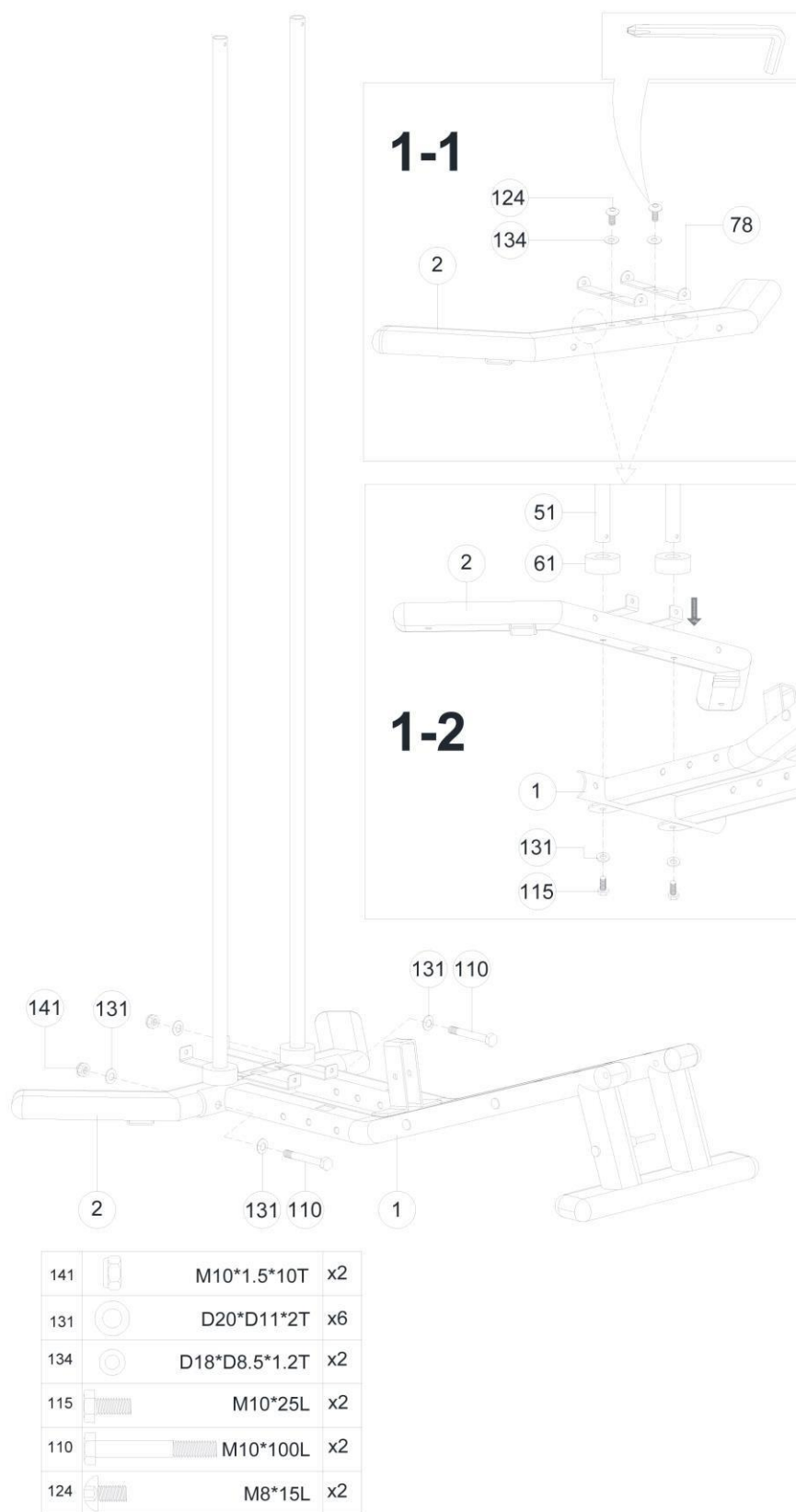
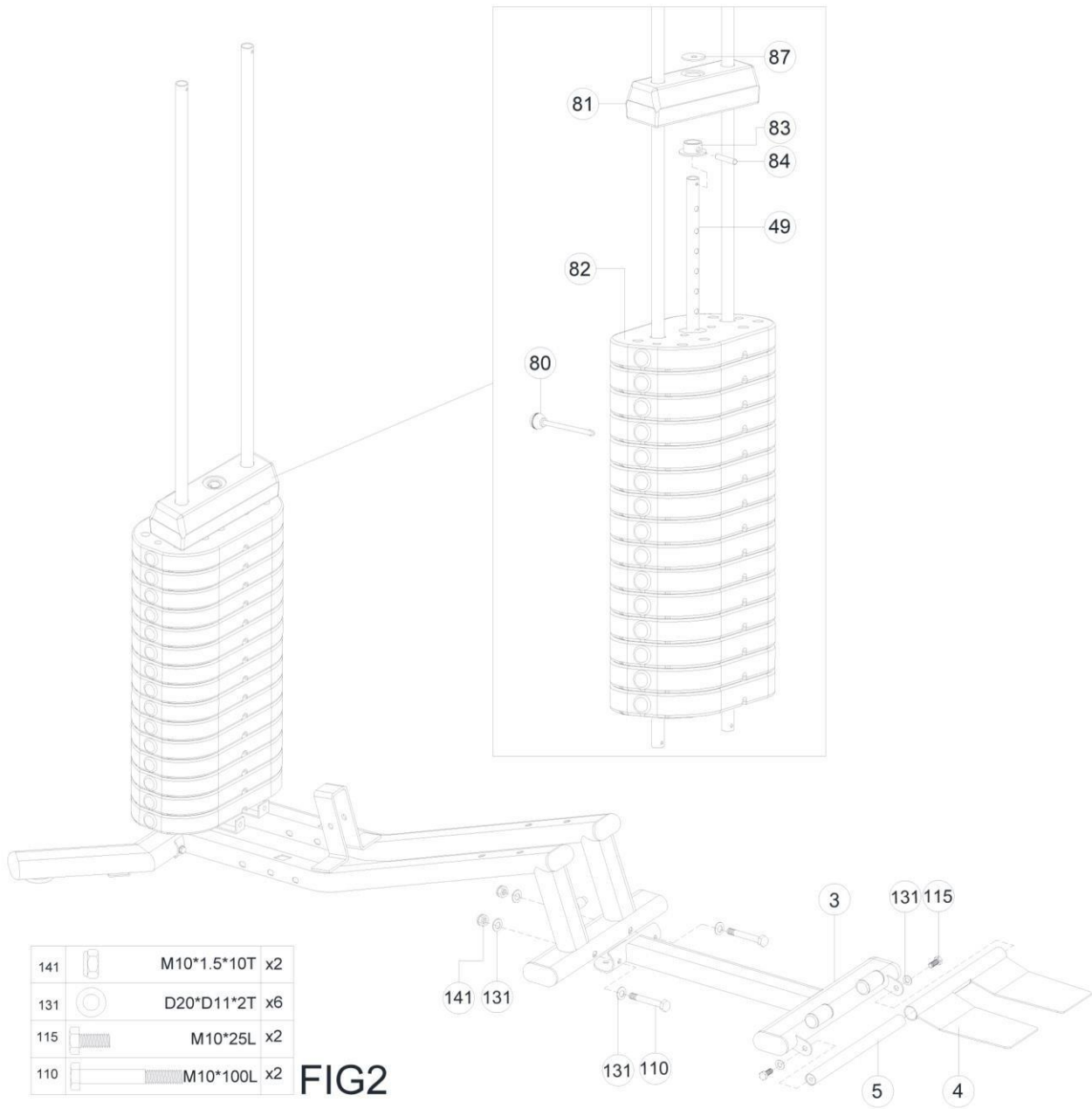
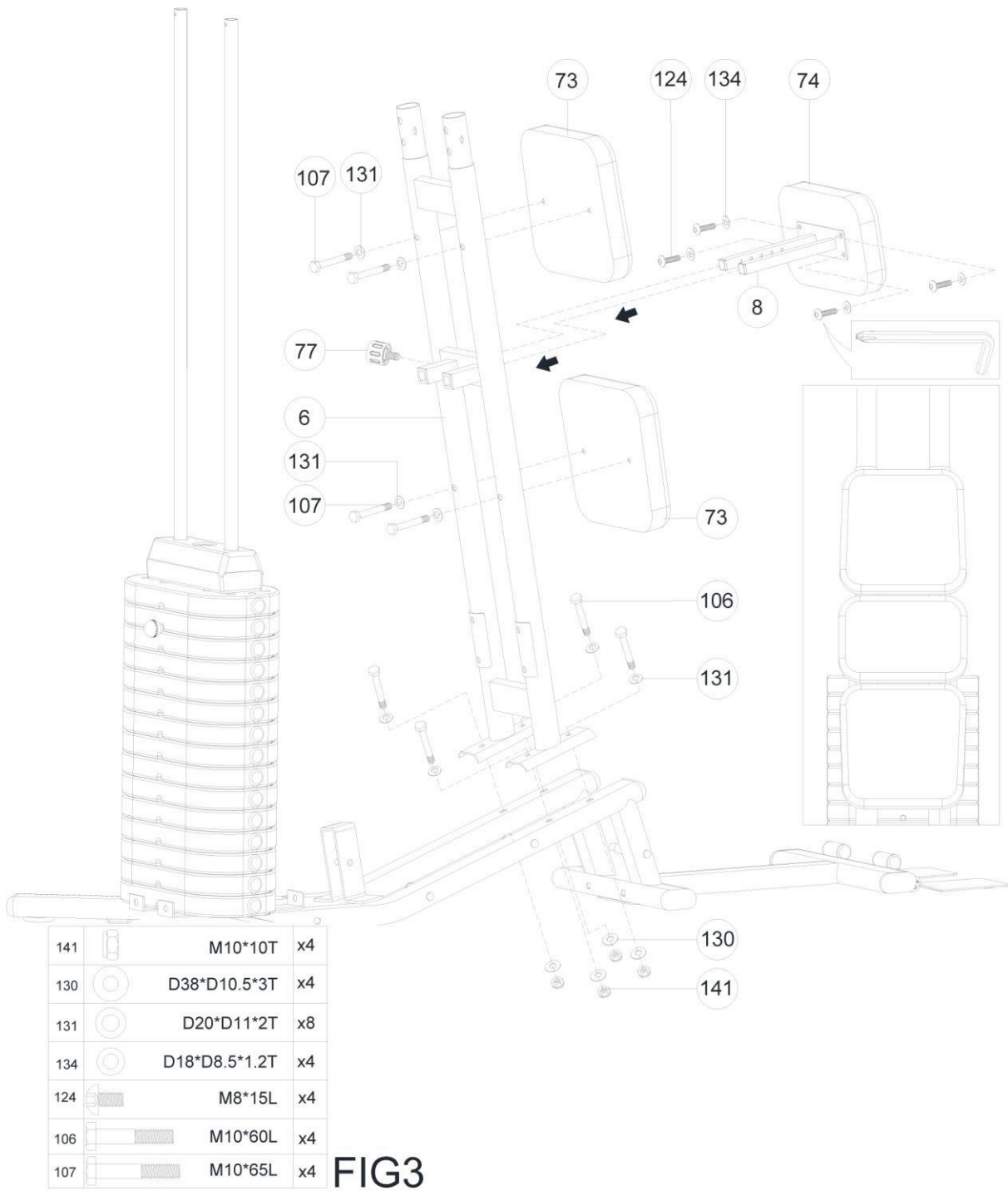

FIG1

2. lépés



3. lépés



4. lépés

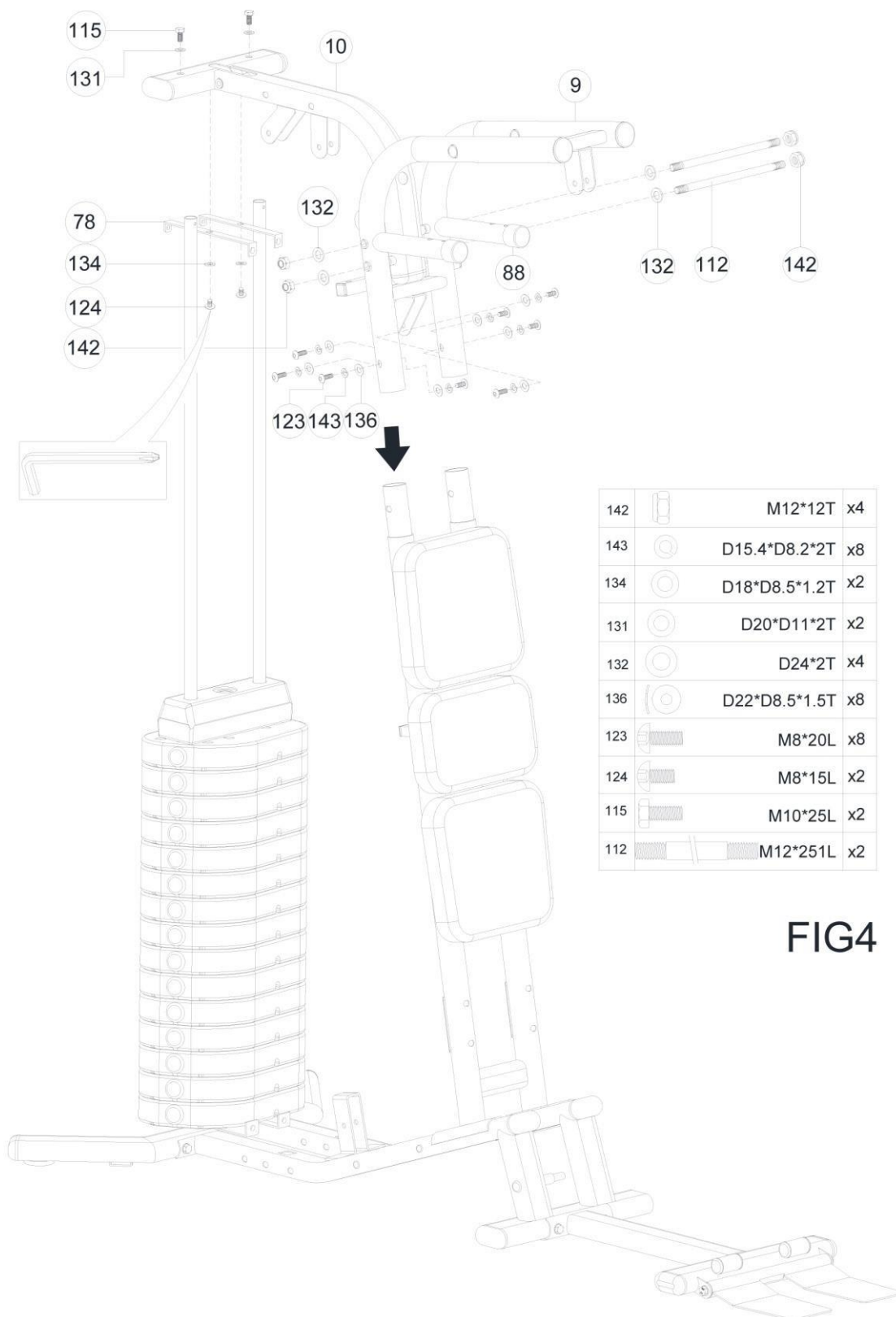









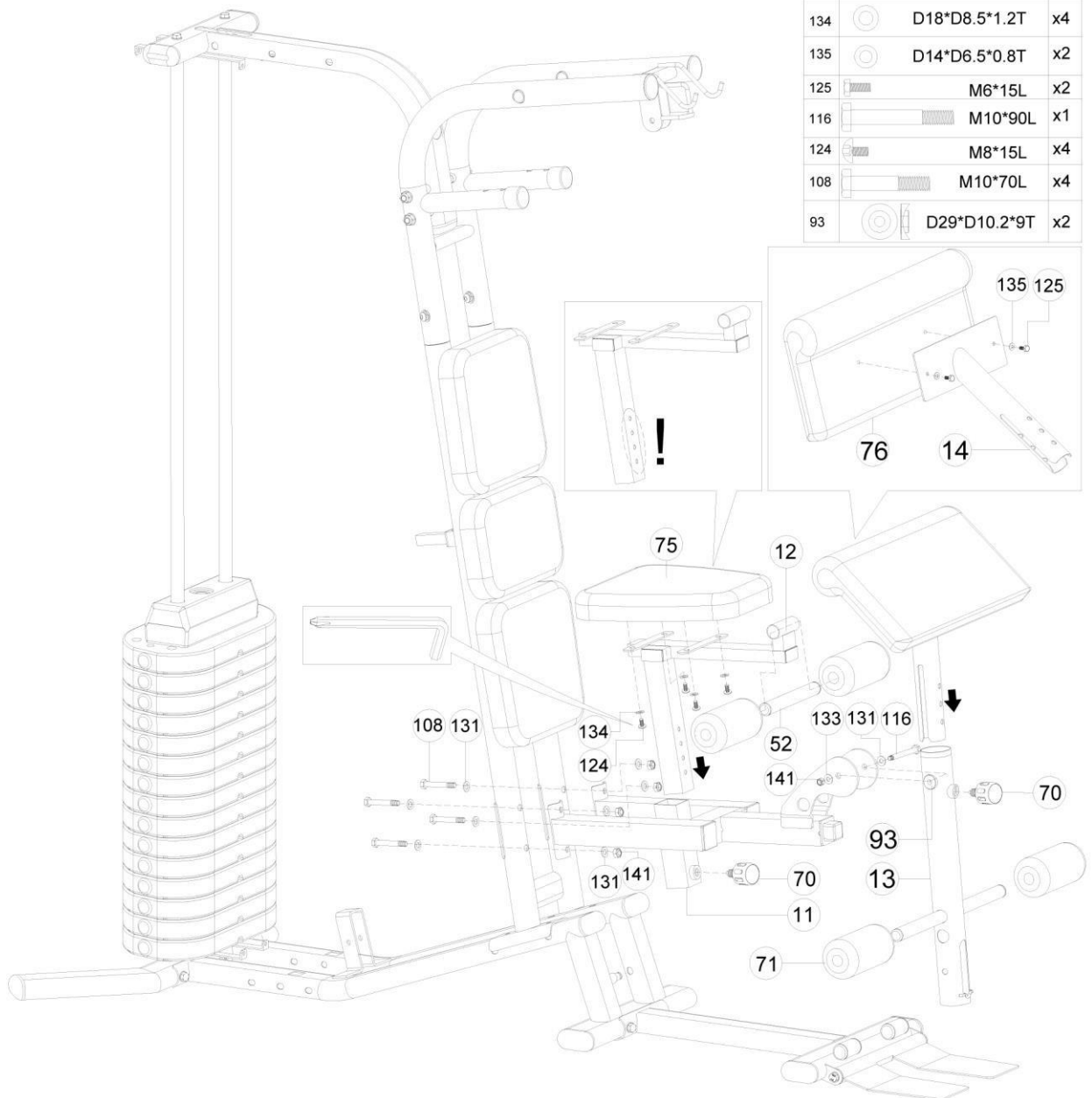

FIG4

5. lépés

FIG5

141		M10*10T	x5
131		D20*D11*2T	x10
134		D18*D8.5*1.2T	x4
135		D14*D6.5*0.8T	x2
125		M6*15L	x2
116		M10*90L	x1
124		M8*15L	x4
108		M10*70L	x4
93		D29*D10.2*9T	x2



6. lépés

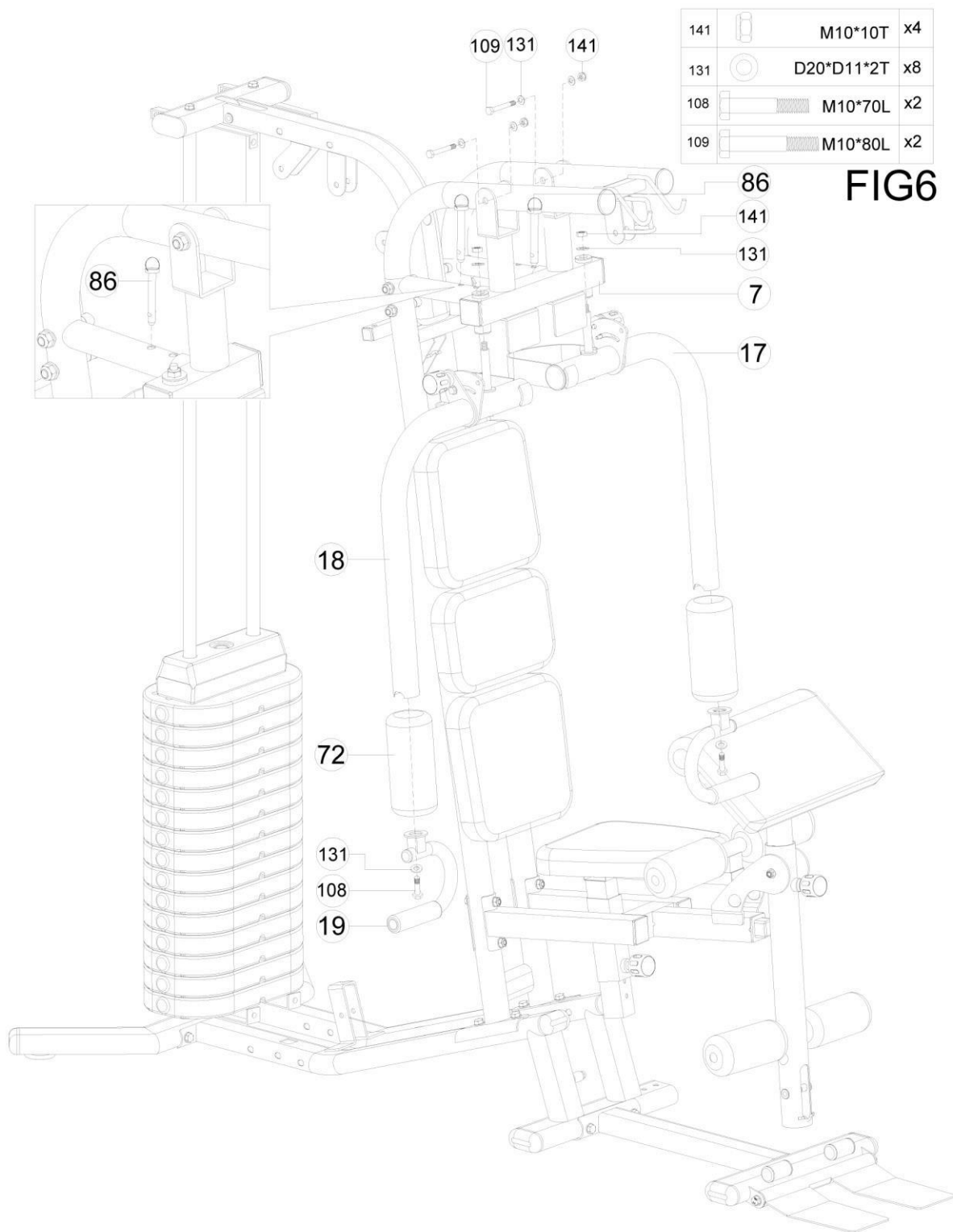

7. lépés

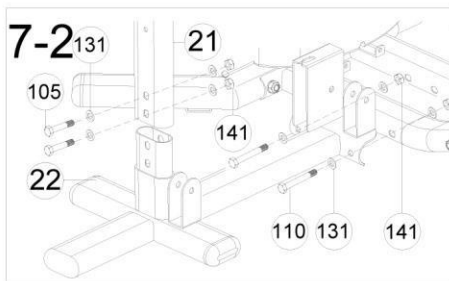
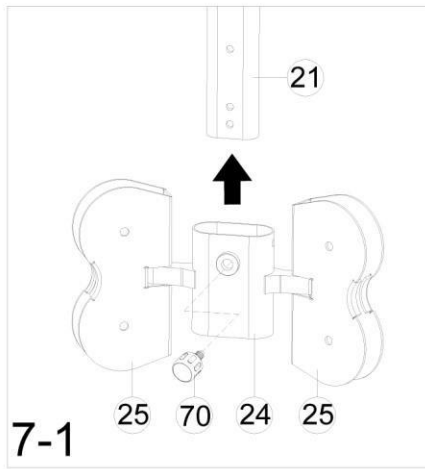
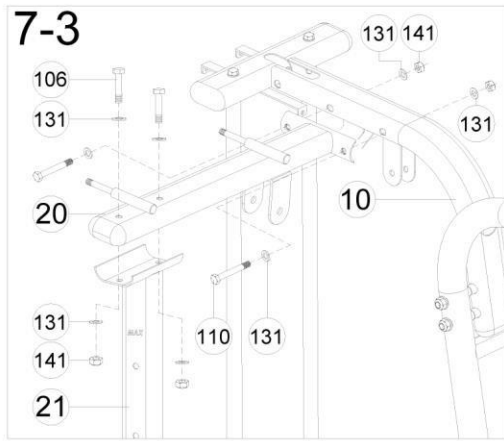

141		M10*1.5*10T	x8
131		D20*D11*2T	x16
105		M10*55L	x2
106		M10*60L	x2
110		M10*100L	x4

FIG7

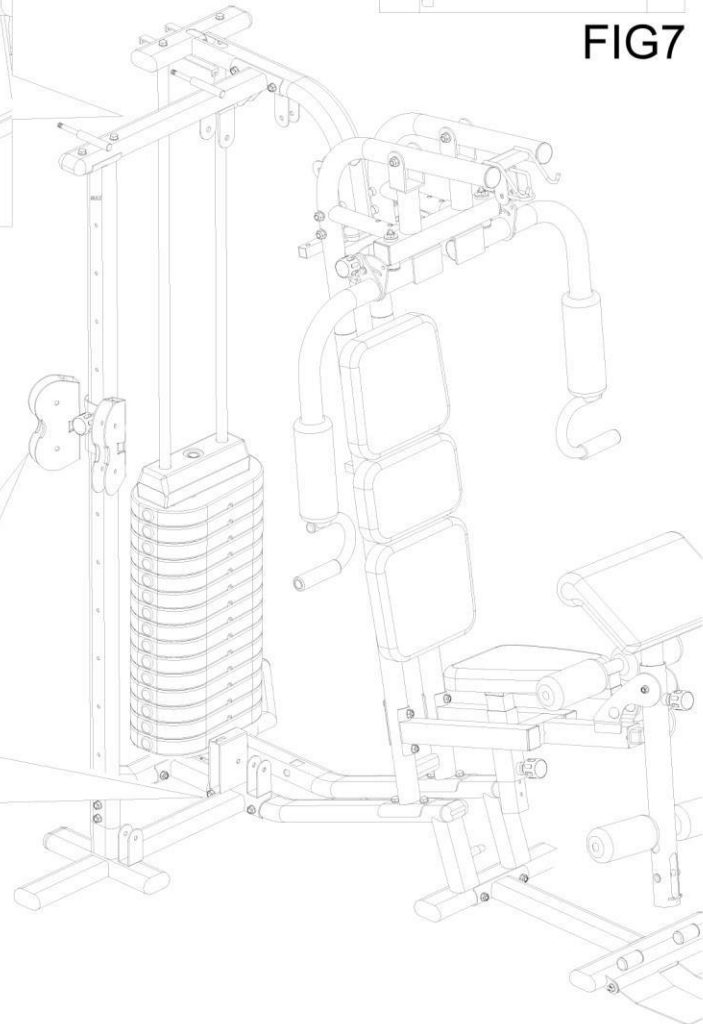

8. l p s

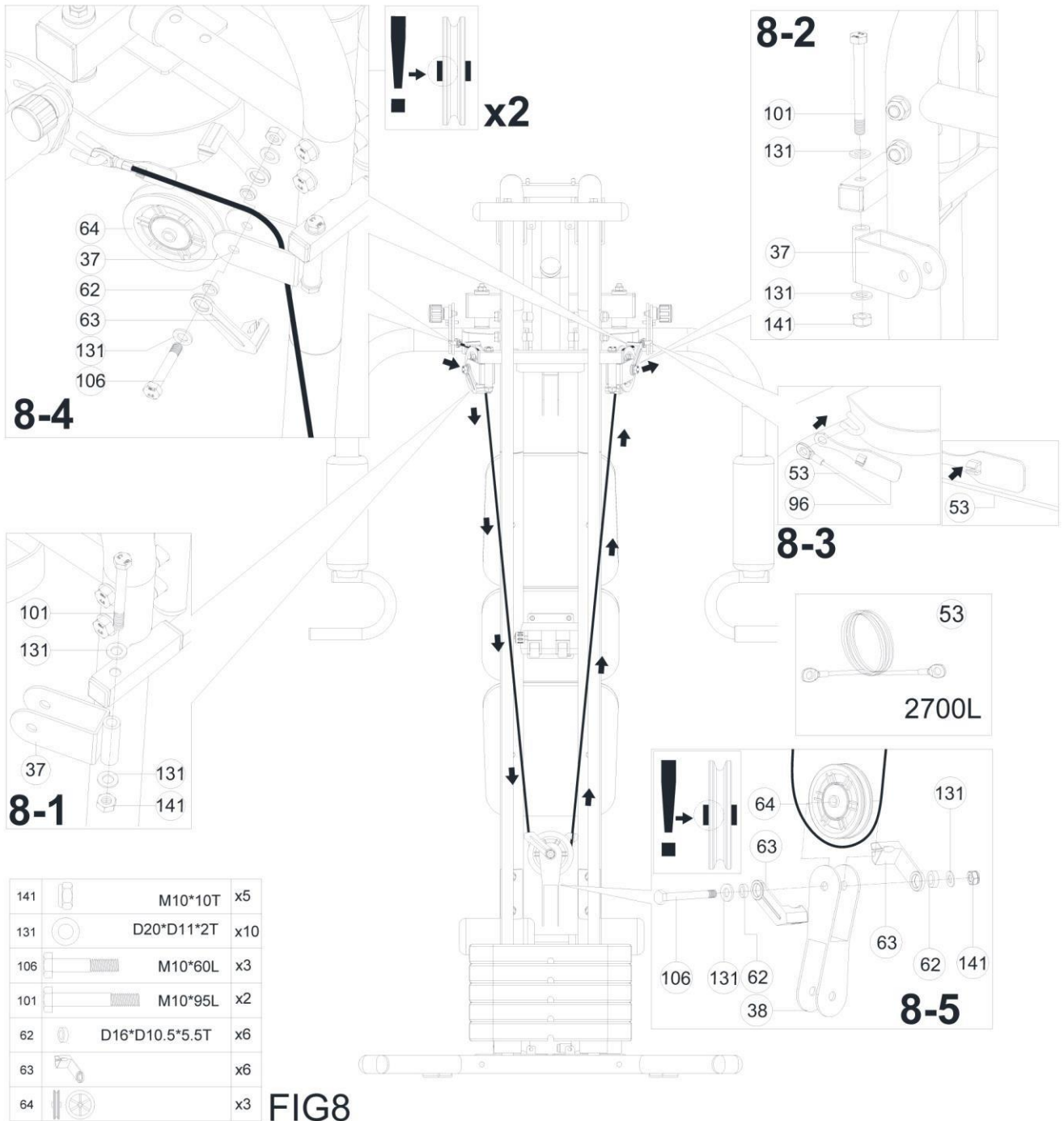

9. lépés

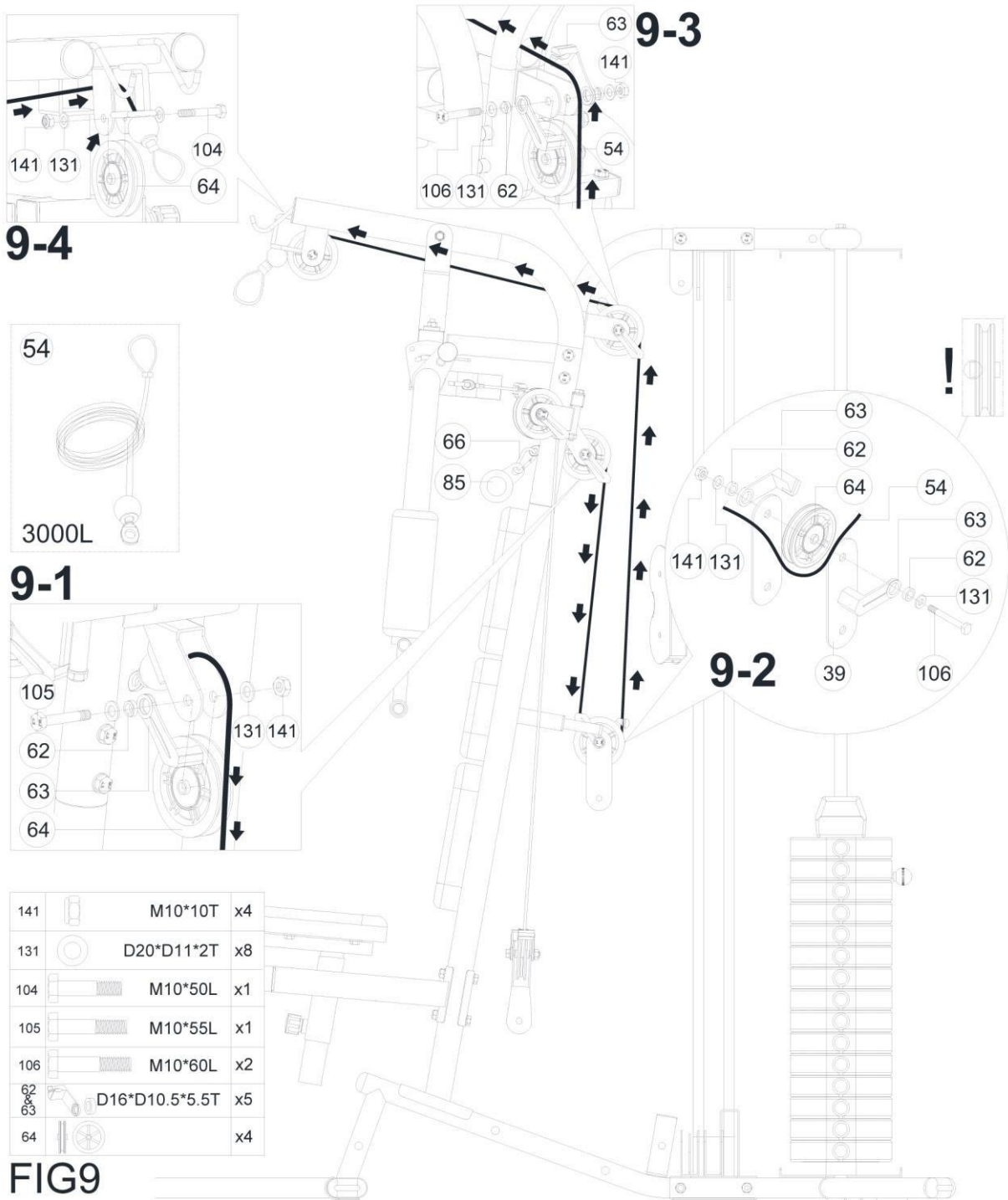

141		M10*10T	x4
131		D20*D11*2T	x8
104		M10*50L	x1
105		M10*55L	x1
106		M10*60L	x2
62		D16*D10.5*5.5T	x5
63			
64			x4

FIG9

10. lépés

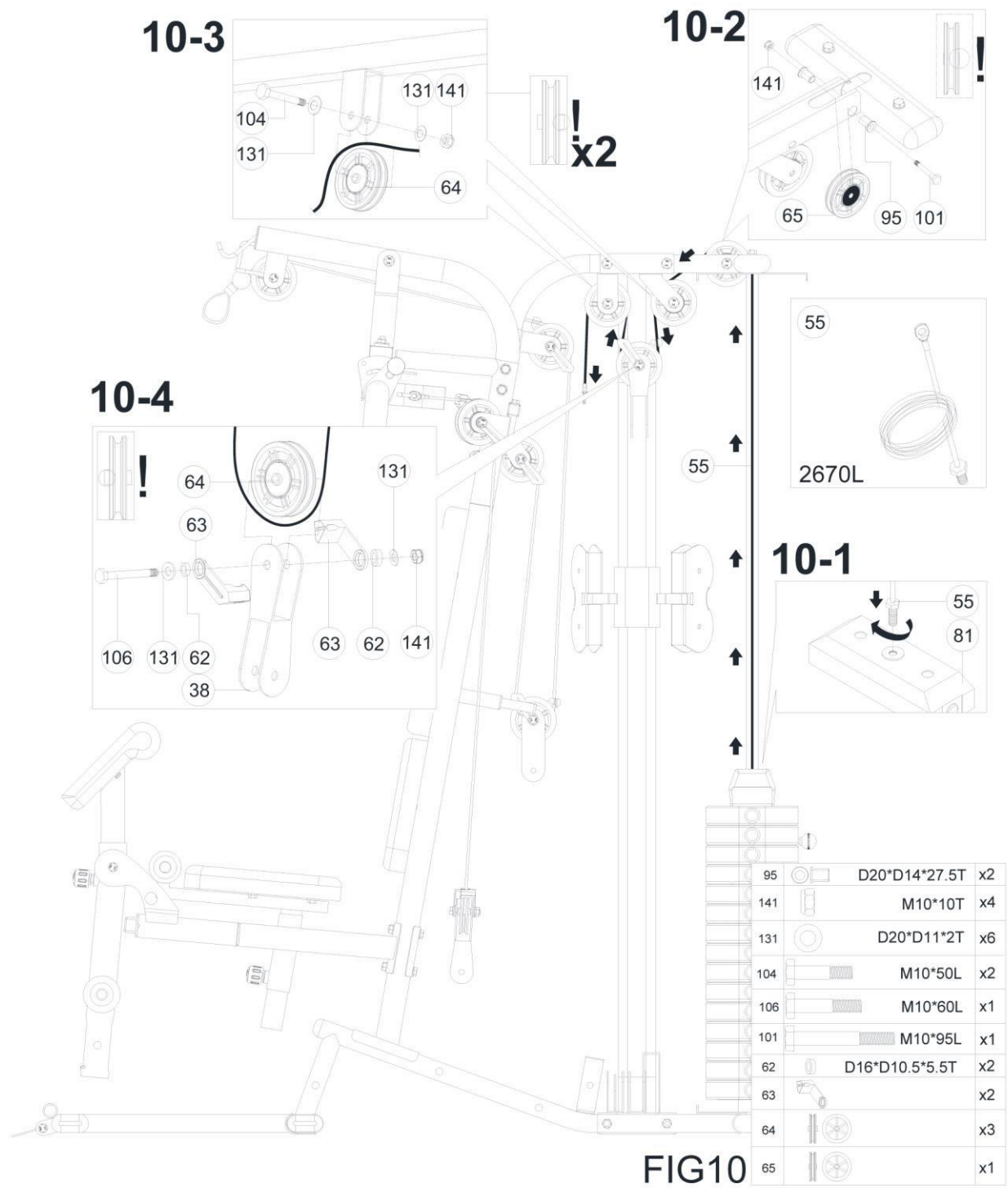

11. l p s

141	M10*10T	x7
131	D20*D11*2T	x9
94	D20*D14*20T	x2
106	M10*60L	x3
111	M10*75L	x1
62	D16*D10.5*5.5T	x12
63		x12
64		x6
65		x1

FIG11

11-3

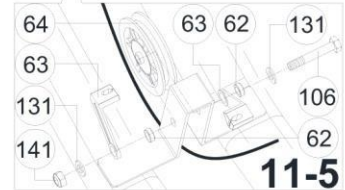
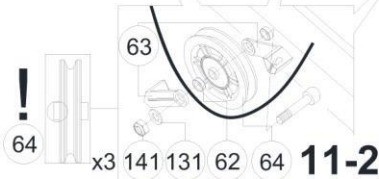
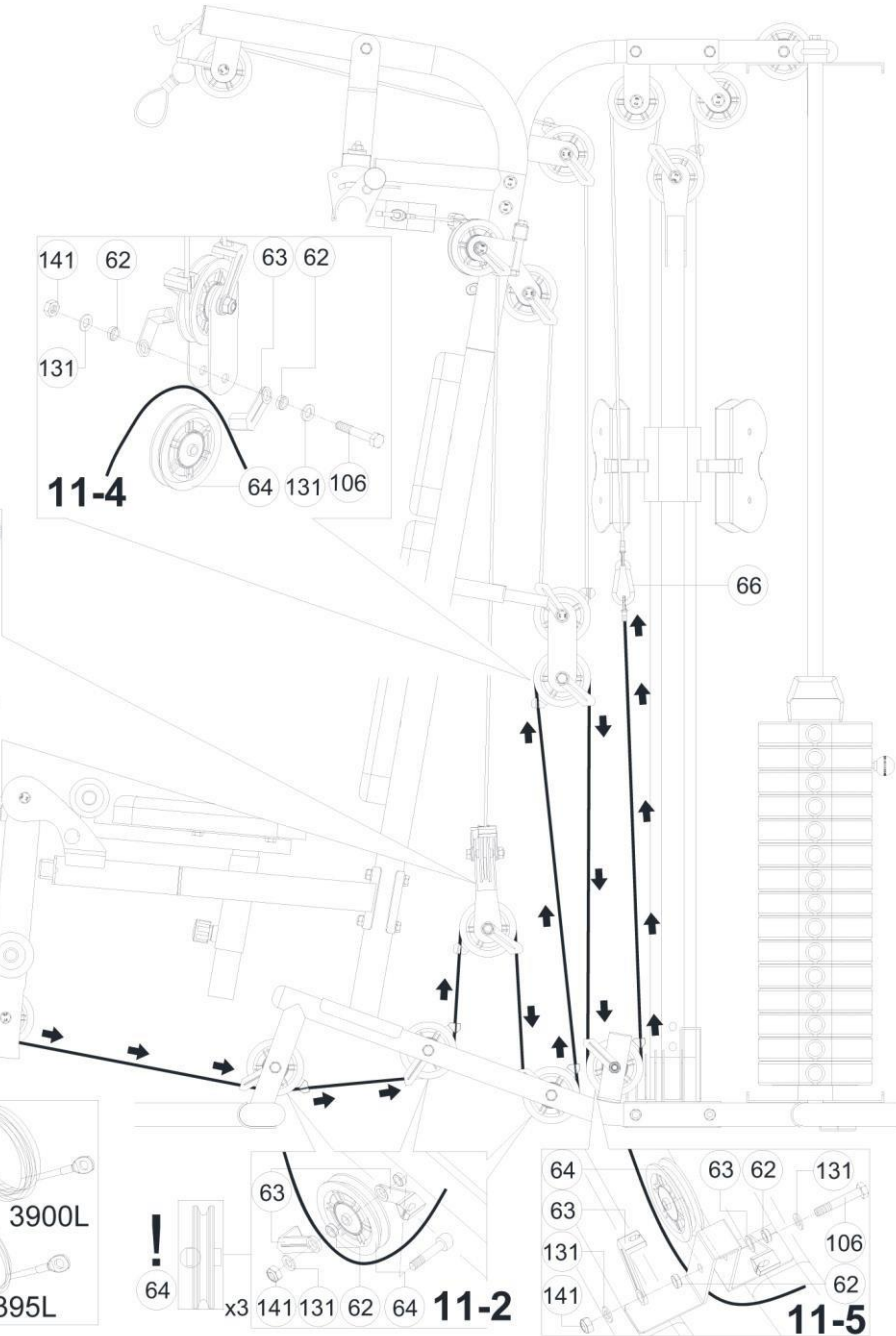
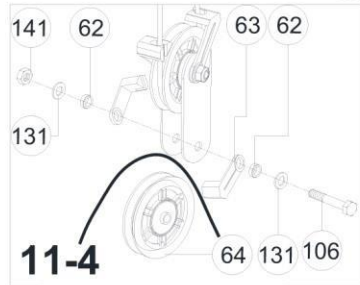
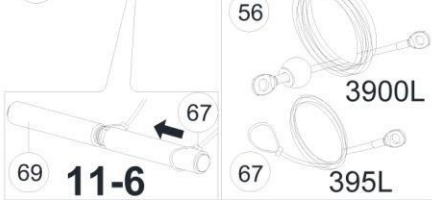
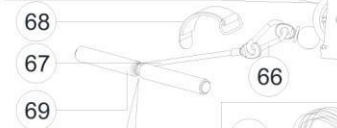
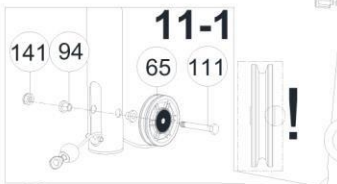
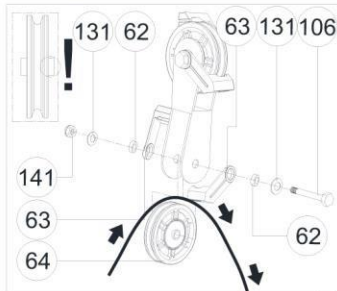

12. lépés

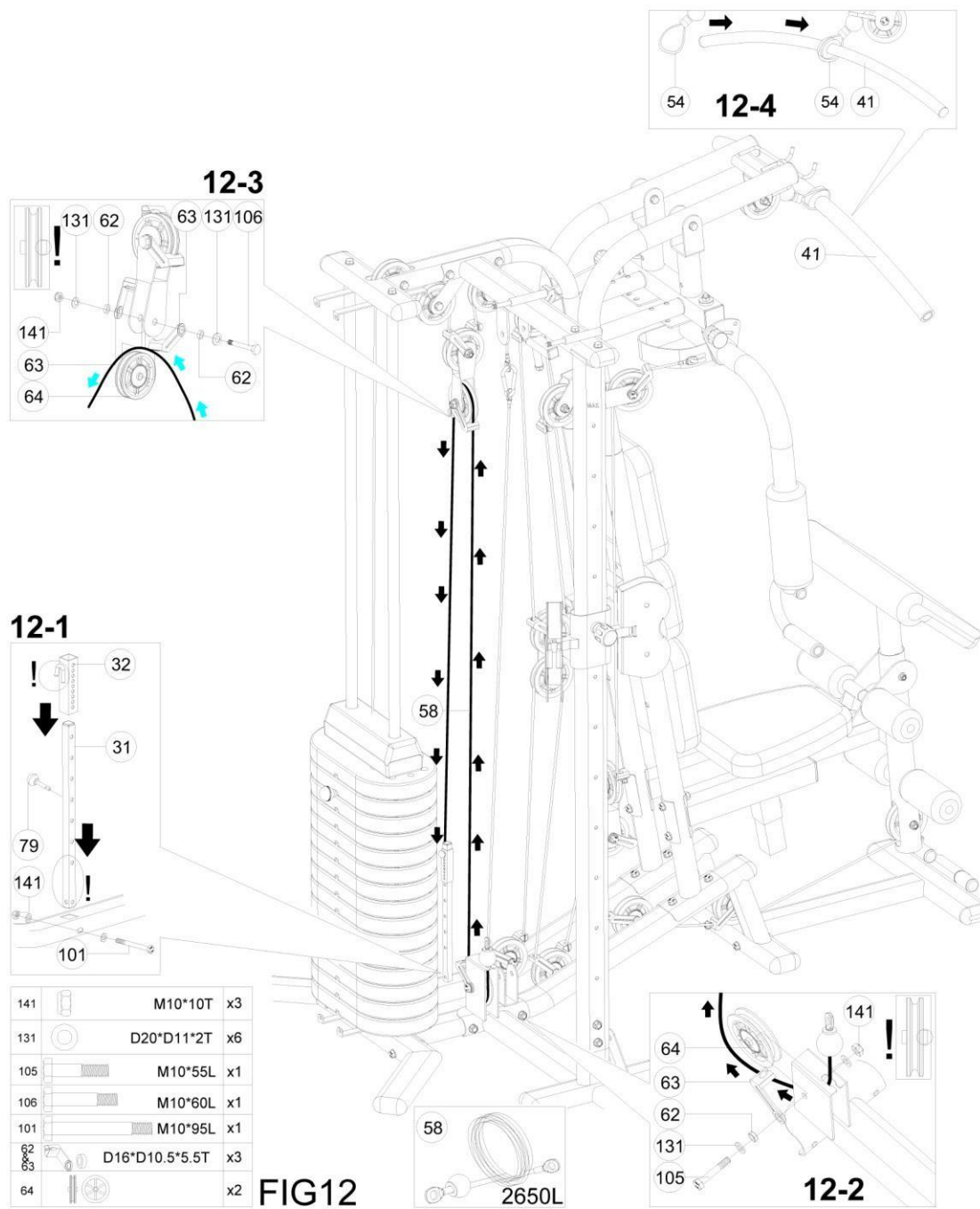

13. lépés

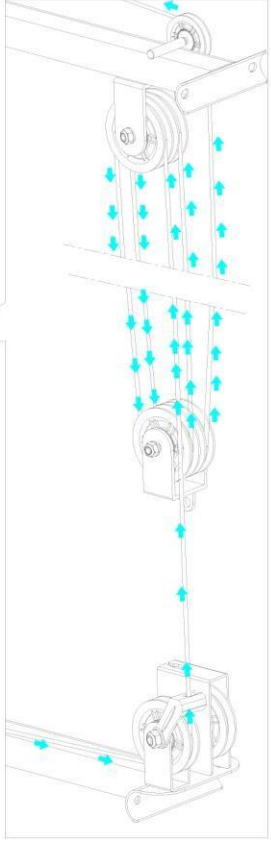
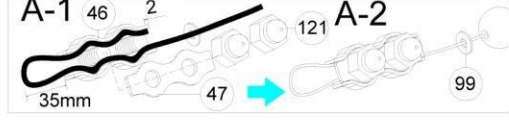
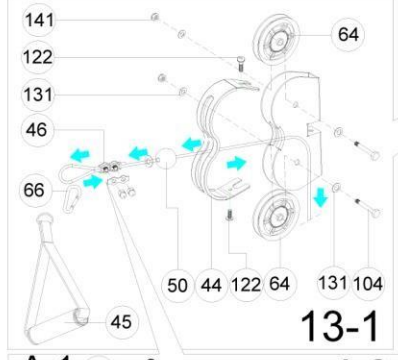
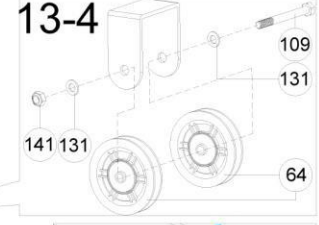
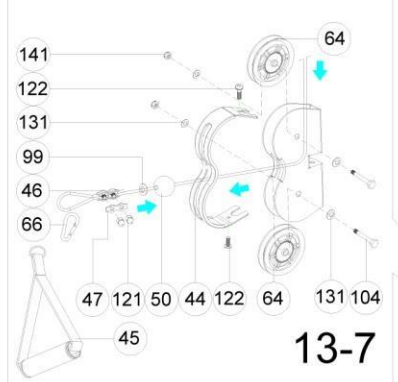
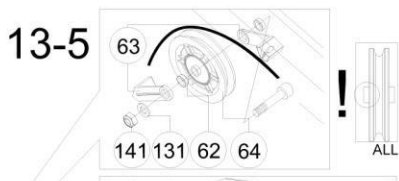
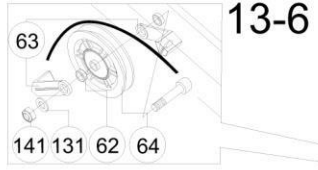
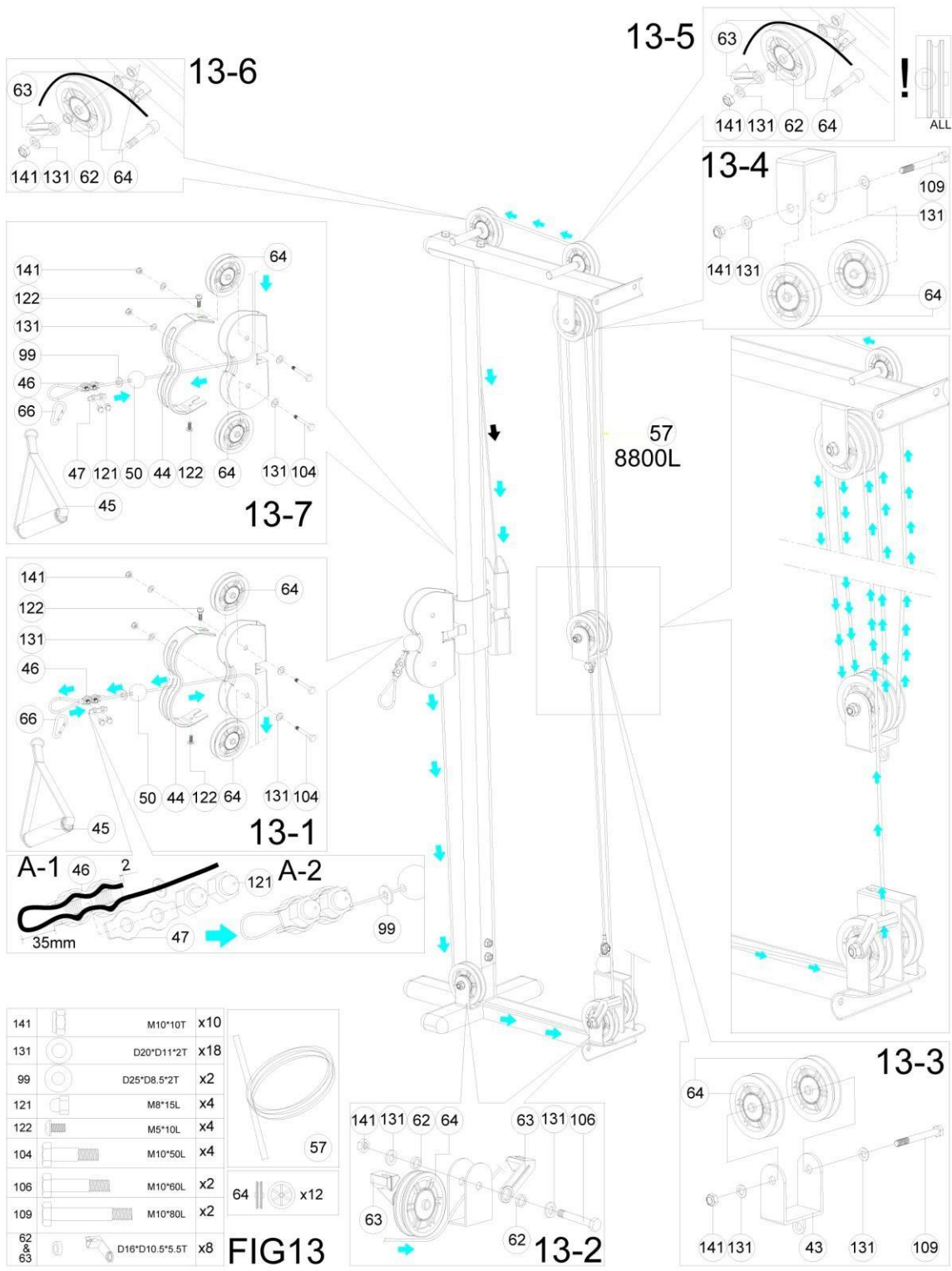

141	M10*10T	X10
131	D20*D11*2T	X18
99	D25*D8.5*2T	X2
121	M8*15L	X4
122	M5*10L	X4
104	M10*50L	X4
106	M10*60L	X2
109	M10*80L	X2
62 & 63	D16*D10.5*5.5T	X8

FIG13

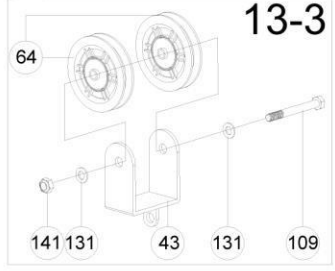
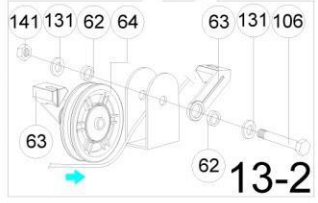

14. lépés

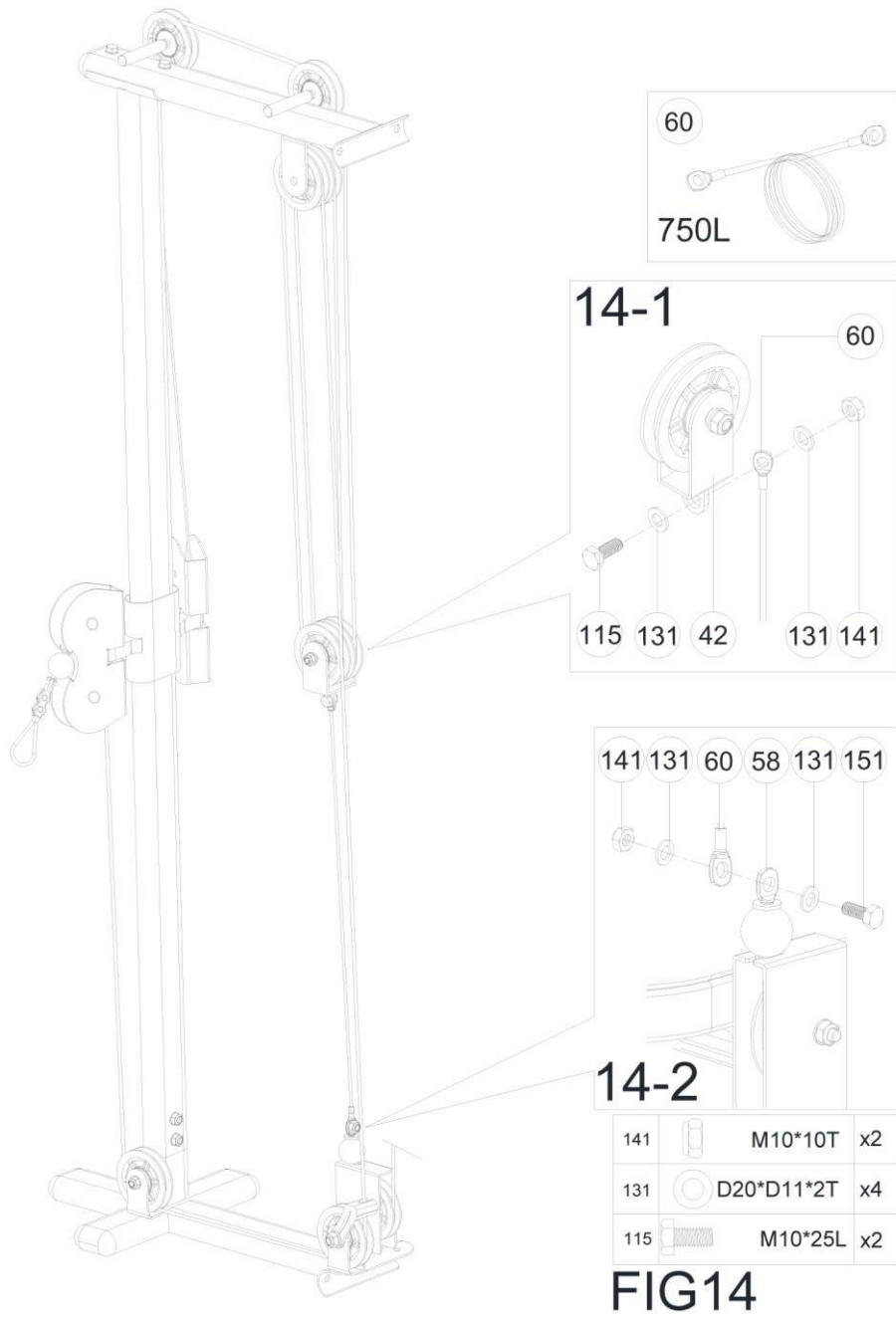

15. lépés

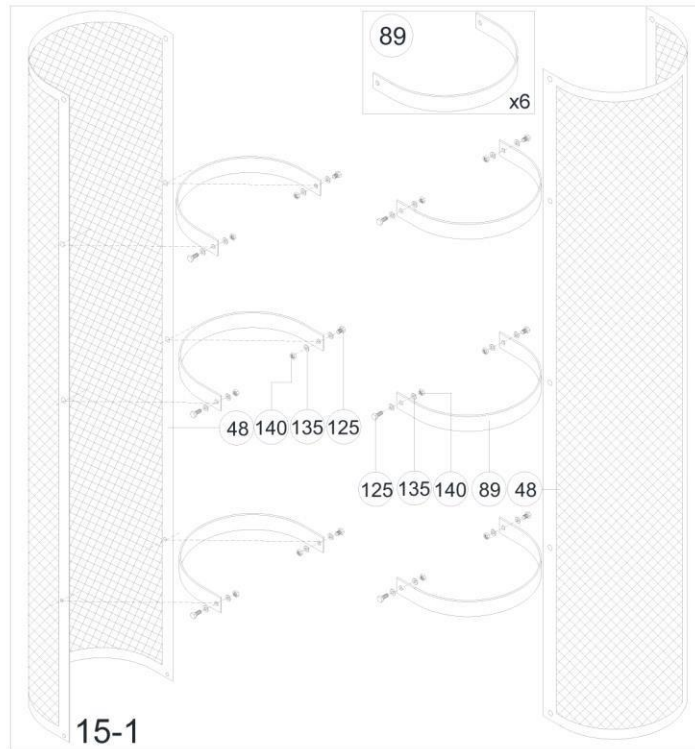
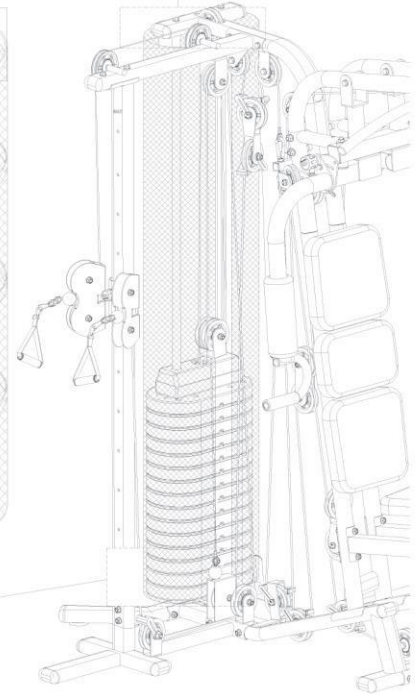
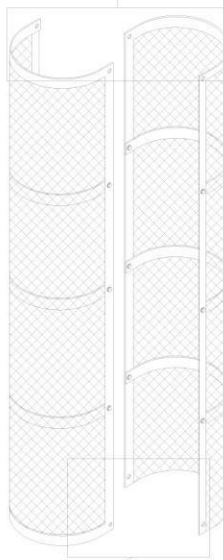
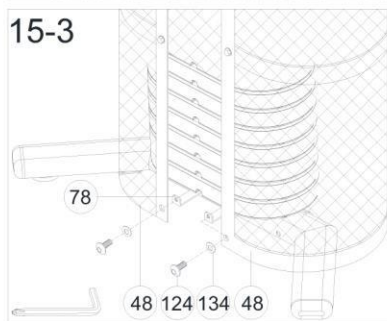
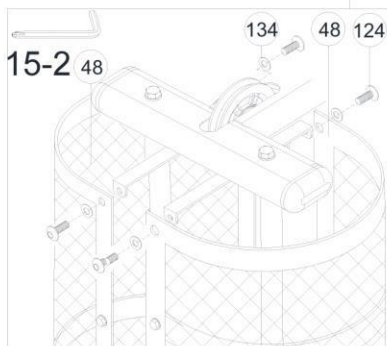
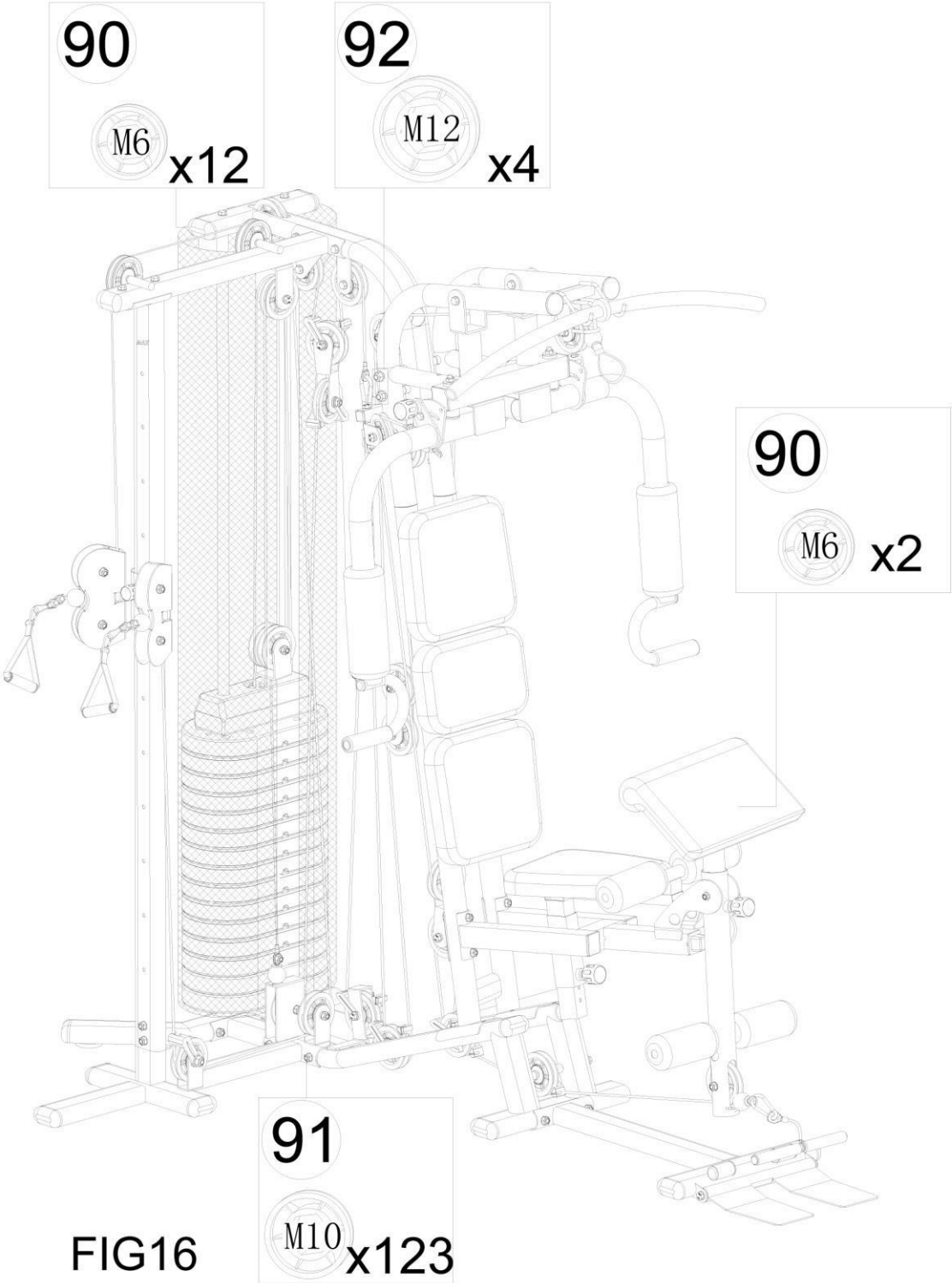

FIG15

140		M6*6T	x12
135		D14*D6.5*0.8T	x24
125		M6*15L	x12
134		D18*D8.5*1.2T	x8
124		M8*15L	x8



16. lépés



SZERKEZETI RAJZ

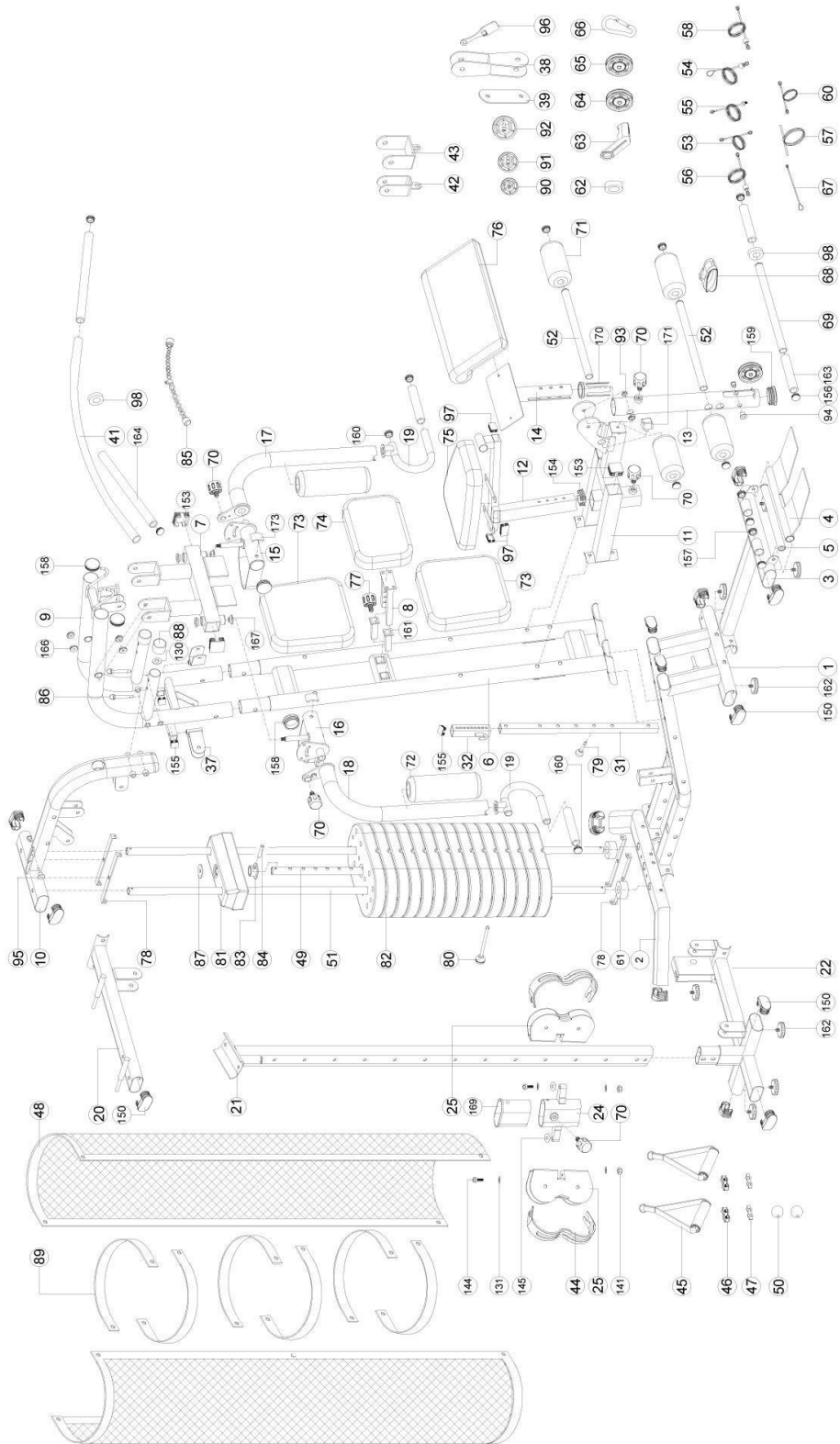

ALKATRÉS Z LISTA

Szám	Megnevezés	Specifikáció	db
1	Fő vázszerkezet		1
2	Alap vázszerkezet		1
3	Első vázszerkezet		1
4	Fellépő deszka		1
5	Tengely		1
6	Első oszlop		1
7	Nyomás egység		1
8	Háttámla tartó		1
9	Felső keret		1
10	Felső összekötő keret		1
11	Üléstámasztó		1
12	Ülés		1
13	Első váll		1
14	Kartámasz tartó		1
15	Bal váll az ún. pillangóhoz		1
16	Jobb váll az ún. pillangóhoz		1
17	Bal váll		1
18	Jobb váll		1
19	Kartámasz		2
20	Felső görgő tartó		1
21	Húzó rúd		1
22	Párhuzamos keret		1
24	Húzó tartó		1
25	Görgő tartó		2
31	Állítható köté l cső		1
32	Vonó konzol		1
37	Vonó konzol		2
38	Vonó konzol		2
39	Görgő tartó		2
41	Retesz zár		1
42	Görgő tartó		1
43	Görgő tartó		1
44	Védőburkolat		2
45	Vonó szalag		2
46	Huzal kezelő		2
47	Felső köté l tartó		2
48	Súlyvédő		2
49	Terhelés beállító		1
50	Nylon tárcsa	D40	2
51	Króm rúd a terhelés beállításához		2
52	Szivacs henger		2
53	Kötél (1)	2700L	1
54	Kötél (2)	3000L	1
55	Kötél (3)	2670L	1

56	Kötél (4)	3900L	1
57	Zsinór	D6.0*8800L	1
58	Kötél (5)	2650L	1
60	Kötél (6)	750L	1
61	Tömítés	D60xD26x52T	2
62	Görgő belső csomagolás		36
63	Görgő védő		36
64	Emelt görgő		30
65	Egyenes görgő		2
66	Kanpó		5
67	Kötél (4)	D5.5*395L	1
68	Boka pánt		1
69	Alsó rúd görgő		1
70	Csavar	D50xM16x1.5*22	5
71	Szivacs		4
72	Szivacs		2
73	Háttámla		2
74	Háttámla (középső)		1
75	Ülés		1
76	Kárpit		1
77	Csavar	D50xM16x1.5*32	1
78	Súlyvédő biztosíték		4
79	Kötél beállító ék		1
80	Terhelés választó ék		1
81	Felső súly emelvény		1
82	Alsó súly emelvény		15
83	Horná plastová zdierka		1
84	Ék	D10.5*56.5	1
85	Vonó köté	860L	1
86	Ék	D9.5*52L	2
87	Egyenes alátét	D47.5*D13*3t	1
88	Láb burkolat		2
89	Merevítő		6
90	Csavar burkolat	D28*17 (M6)	14
91	Csavar burkolat	D28*17 (M10)	123
92	Csavar burkolat	D30*17(M12)	4
93	Biztonsági rögzítőgyűrű	D29*D10.2*D21.5*9T	2
94	Biztonsági rögzítőgyűrű	D20*D14*D10.2*20	2
95	Biztonsági rögzítőgyűrű	D20*D14*D10.2*27.5	2
96	Védő		2
97	Négyszögletű burkolat		3
98	Gumi kör		2
99	Egyenes alátét	D25*D8.5*2T	2
101	Hatszögletű csavar	M10*1.5*95	4
104	Hatszögletű csavar	M10*1.5*50L	7
105	Hatszögletű csavar	M10*1.5*55L	4
106	Hatszögletű csavar	M10*1.5*60L	18
107	Hatszögletű csavar	M10*1.5*65L	4

108	Hatszögletű csavar	M10*1.5*70L	6
109	Hatszögletű csavar	M10*1.5*80	4
110	Hatszögletű csavar	M10*1.5*100L	8
111	Hatszögletű csavar	M10*1.5*75	1
112	Csavar	M12*1.75*251L	2
115	Hatszögletű csavar	M10*1.5*25	8
116	Hatszögletű csavar	M10*1.5*90	1
121	Félgömbölyített anya	M8*1.25*15L	4
122	Csavar	M5*0.8*10L	4
123	Imbuszkulcs	M8x1.25x20L	8
124	Imbuszkulcs	M8x1.25x15L	20
125	Hatszögletű csavar	M6*1*15L	14
130	Egyenes alátét	D38xD10.5x3t	6
131	Egyenes alátét	D20*D11*2T	121
132	Egyenes alátét	D24*D13.5*2.5T	4
134	Egyenes alátét	D18*D8.5*1.2T	20
135	Egyenes alátét	D14xD6.5x0.8t	26
136	Íves alátét	D22xD8.5x1.5T	8
140	Nylon anya	M6*1*6T	12
141	Nylon anya	M10*1.5*10T	62
142	Nylon anya	M12*1.75*12T	4
143	Rugós alátét	D15.4xD8.2x2T	8
144	Imbuszkulcs	M10*1.5*45L	2
145	Műanyag alátét	D10*D24*0.4T	2
150	Ovális burkolat	40*80*33	15
153	Négyszögletű burkolat	50*50*20	4
154	Négyszögletű burkolat	45*45*16.5	1
155	Négyszögletű burkolat	25*25*13L	5
156	Gömbölyű burkolat	D1"*17	14
157	Gömbölyű burkolat	D31.8*19L	4
158	Gömbölyű burkolat	D50.8*15	4
159	Gömbölyű burkolat	D60*14	1
160	Gömbölyű burkolat	D1"x17.5	4
161	Perforált burkolat	30*30*130L	2
162	Beállítás	D59*M10*40L	8
163	Szivacs	D23x4Tx195L	2
164	Szivacs	D23*4T*127L,	2
166	Tok	D29*D21.5*D10.2*7.5	4
167	Tok	D32*D16.2*12T	4
169	Belső rúd	50*100*125L	1
170	Belső rúd	D66*D52*100L	1
171	Tömítés	35*35*25	1
173	Tömítés	R23*35*35	2

GARANCIÁLIS FELTÉTELEK, REKLAMÁCIÓ

Garanciális feltételek

Jótállás

Az eladó 24 hónapos garanciát nyújt a vevőnek, kivéve ha a jótállási számlán, vagy egyéb dokumentumon más garanciális idő szerepel. A kötelező jótállás időtartama nem érinti a vevőt.

Az eladó garanciát vállal a minőségre, ha az eladott termék a normál célnak megfelelően van felhasználva, és megtartja a szerződésben elfogadottakat.

A garanciális feltételek nem érvényesek a következő esetekben:

- a felhasználó által okozott károk, pl. nem szakszerű szerelés, az áru megrongálása helytelen javítással
- helytelen karbantartás
- mechanikai károsodás
- elhasználódott alkatrészek a mindennapi használat során (pl. gumi és műanyag alkatrészek, mozgó mechanizmusok, stb.)
- elkerülhetetlen esemény, természeti katasztrófa
- szakszerűtlen beavatkozás
- szakszerűtlen használat, amely ellentétes a termék besorolásával (HC, HA – otthoni használatra, SC,S – edzőtermi használatra)
- szakszerűtlen kezelés, helytelen elhelyezés, magas illetve alacsony hőfokhatás, víz, aránytalan nyomás, szándékosan átalakított alak és nagyság változtatás

Reklamáció igénylés

Reklamációkérelem eljárása

A vevő köteles az eladó által eladott árut mihamarabb átnézni. A vevő az ellenőrzést lehetőleg úgy végezze, hogy az esetleges hibákat észrevegye.

Reklamáció esetén a vevőnek be kell mutatni a vásárlást igazoló dokumentumot a gyártási számmal. Amennyiben az igazolószelvény hiányos, az eladónak jogában áll elutasítani a reklamációs kérelmet.

Amennyiben a vevő olyan hibabejelentést tesz, melyre nem vonatkozik a jótállás (pl. nem teljesítették a garanciális feltételeket, a hiba tévedésből lett jelentve, stb.) az eladó jogosult a költségtérítésre. A szerelési költség az érvényben lévő árlista alapján lesz elszámolva.

Ha az eladó a tesztelés során nem találja hibásnak az árut, jogában áll a reklamációt érvénytelennek tekinteni, és jogosult az érvénytelen reklamációkor felmerülő költségek visszatérítésére.

Amennyiben a vevő olyan hibabejelentést tesz, melyre vonatkozik a jótállás, az eladónak kötelessége a hibát elhárítani, esetlegesen új árut adni. Az eladó a vevő beleegyezésével más termékre is cserélheti a hibás árut. A kártérítés rendezése e bekezdés alapján az eladóra vonatkozik.

Az eladó a reklamációt az áru kézhezvételétől számított legkésőbb 30 napon belül rendezni, amennyiben nincs más idő megegyezve. Az érvényes nap az eladó által eladott, de cserére kerülő termék eladásánál feltüntetett nap.

Amennyiben az eladó nem tudja elrendezni a reklamációkérelmet, megegyezik a vevővel más alternatív lehetőségben. Ha ilyen megegyezés nem jön létre, az eladó köteles anyagi kártérítést fizetni a vevőnek.

Eladás dátuma:

Eladó bélyegzője és aláírása:

Forgalmazó:
Insportline Hungary Kft.
2500 Esztergom, Kossuth Lajos u. 65.
www.insportline.hu
tel./fax: 0633-313-242