

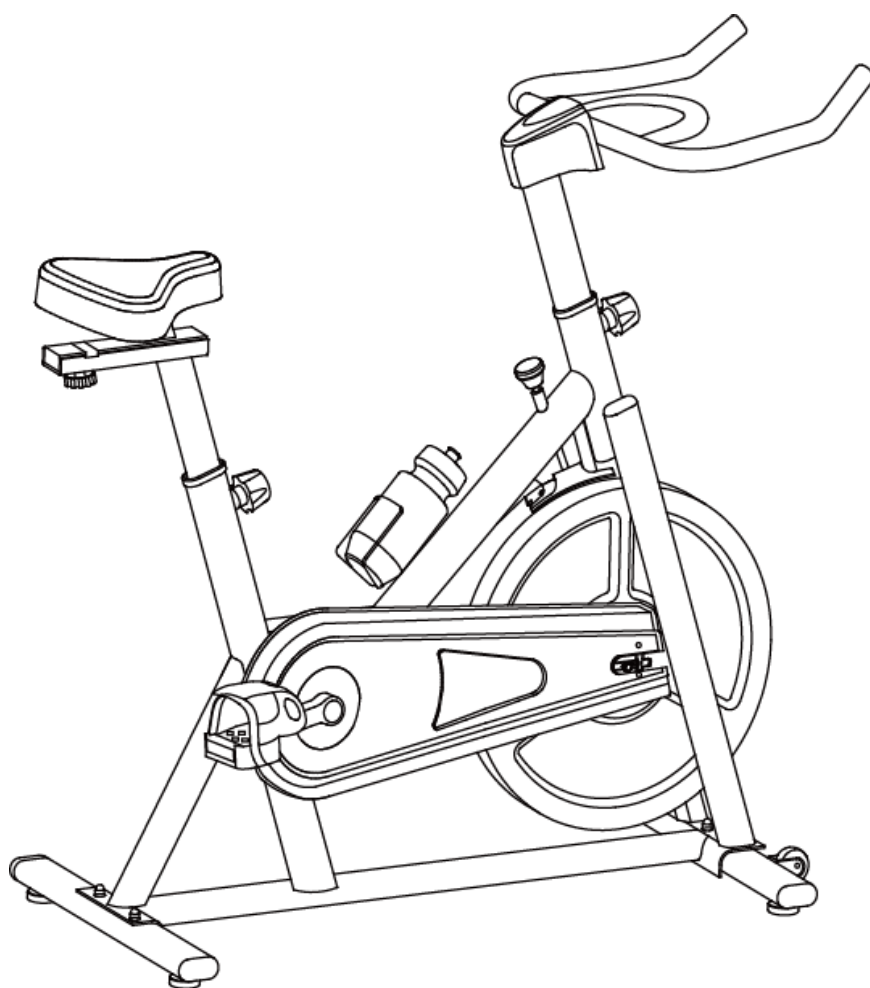

HASZNÁLATI ÚTMUTATÓ

IN 5726 Szobakerékpár inSPORTline Agemo



TARTALOM

TARTALOM	2
BIZTONSÁGI UTASÍTÁSOK	3
BEMELEGÍTŐ FÁZIS	4
ÖSSZEKÖTŐ ELEMELK ÉS SZERSZÁMOK	5
ÖSSZESZERELÉSI ÚTMUTATÓ	6
RAJZ	11
ALAKTRÉSZLISTA	12
GARANCIÁLIS FELTÉTELEK, REKLAMÁCIÓ	15

BIZTONSÁGI UTASÍTÁSOK

1. Olvassa el a használati utasításban lévő biztonsági utasításokat, és edzés előtt végezzen bemelegítő gyakorlatokat.
2. Ügyeljen az izmok sérülésére. A bemelegítő gyakorlatok az izmok edzésének, megterhelésének felkészítésére szolgálnak. A lazító gyakorlatok az izmok megnyugtatására, lazítására szolgálnak az edzés befejeztével. Mindkét gyakorlatsort a használati utasítás végén találja.
3. Használat előtt ellenőrizze az alkatrészek állapotát. A berendezést egyenes felületre helyezze, javasoljuk a védőalátét használatát.
4. Edzéshez használjon megfelelő ruházatot és cipőt. Kerülje a bő szabású ruhákat, melyek a mozgó részekbe beakadhatnak és ez balesetveszélyes. A lábfejét mindig rögzítse a pedálhoz az öv segítségével.
5. A karbantartást csak az utasítás szerint végezze. A berendezést ne próbálja meg megjavítani, forduljon szakképzett szakemberhez. A sérült berendezést a hiba elhárításáig ne használja.
6. Fel- és leszálláskor mindig kapaszkodjon a fogantyúba. Fellépéskor a pedált helyezze a legalacsonyabb pozícióba, egyik lábával lépjen rá, a másikat lendítse át a vázon és lépjen rá a másik pedálra. Kapaszkodjon a fogantyúba, kezdjen el taposni és segítsen a kezeivel is. Mikorra a berendezés beindul, alsó és felső végtagjait be is melegíti. Befejezéskor az egyik pedált helyezze a legalacsonyabb pozícióba, és először a magasabban lévő pedálról lépjen le.
7. A berendezés kinti használatra nem alkalmas.
8. A berendezés kizárólag bent használatra alkalmas.
9. A berendezést egyszerre csak egy felhasználó használhatja.
10. A gép használatakor gyermekek és háziállatok ne tartózkodjanak a közelben. A berendezést csak felnőttek használhatják. Az egész berendezés körül biztosítson elég szabad helyet, min. 2m.
11. Gyermekek csak felnőtt felügyelete mellett használhatják a berendezést.
12. Amennyiben mellkasi fájdalmat, hányingert, légszomjat érez, azonnal fejezze be az edzést és forduljon orvoshoz.
13. A felhasználó maximális testsúlya nem lépheti túl a 110kg.

BEMELEGÍTŐ FÁZIS



Az adott pozícióban maradjon 15 másodpercig (váltogassa kezeit)



Az adott pozícióban maradjon 20 másodpercig

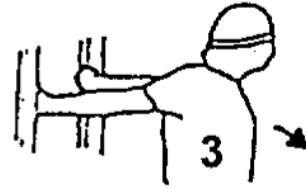

Az adott pozícióban maradjon 20 másodpercig

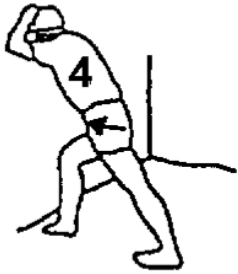

Az adott pozícióban maradjon 25 másodpercig



Az adott pozícióban maradjon 25 másodpercig



Az adott pozícióban maradjon 20 másodpercig



Az adott pozícióban maradjon 30 másodpercig



Az adott pozícióban maradjon 20 másodpercig



Az adott pozícióban maradjon 30 másodpercig



Az adott pozícióban maradjon 20 másodpercig



Az adott pozícióban maradjon 5 másodpercig. Ismételje a gyakorlatot 3x.

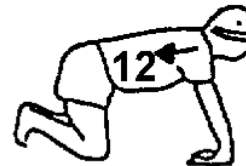

Az adott pozícióban maradjon 20 másodpercig



Az adott pozícióban maradjon 20 másodpercig (váltogassa lábait)





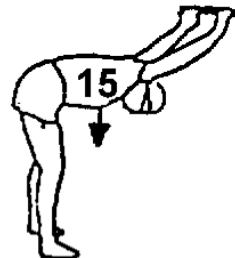

Ismételje a gyakorlatot 5x



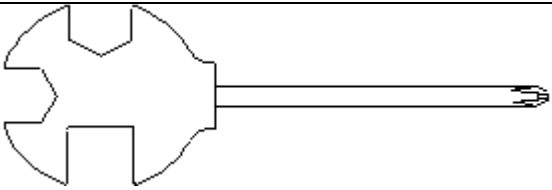

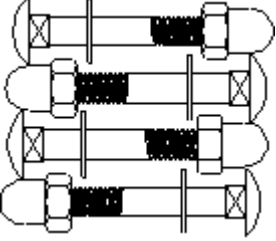
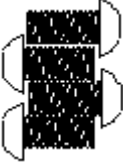
Az adott pozícióban maradjon 15 másodpercig

ÖSSZEKÖTŐ ELEMÉK ÉS SZERSZÁMOK

		
<p>Csillagesavarhúzó + multifunkciós kulcs (nagyság 13, 14, 15) 1 darab</p>	<p>Imbusz kulcs (6 nagyság) 1 darab</p>	
		
<p>(14) Menetes csavar M8X45mm 4 darab (19) Anya M8 4 darab (20) Lapos alátét M8 4 darab</p>	<p>(33) Csavar M8X15mm 4 darab</p>	<p>(32) Rugós alátét M8 4 darab</p>

ÖSSZESZERELÉSI ÚTMUTATÓ

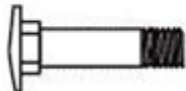

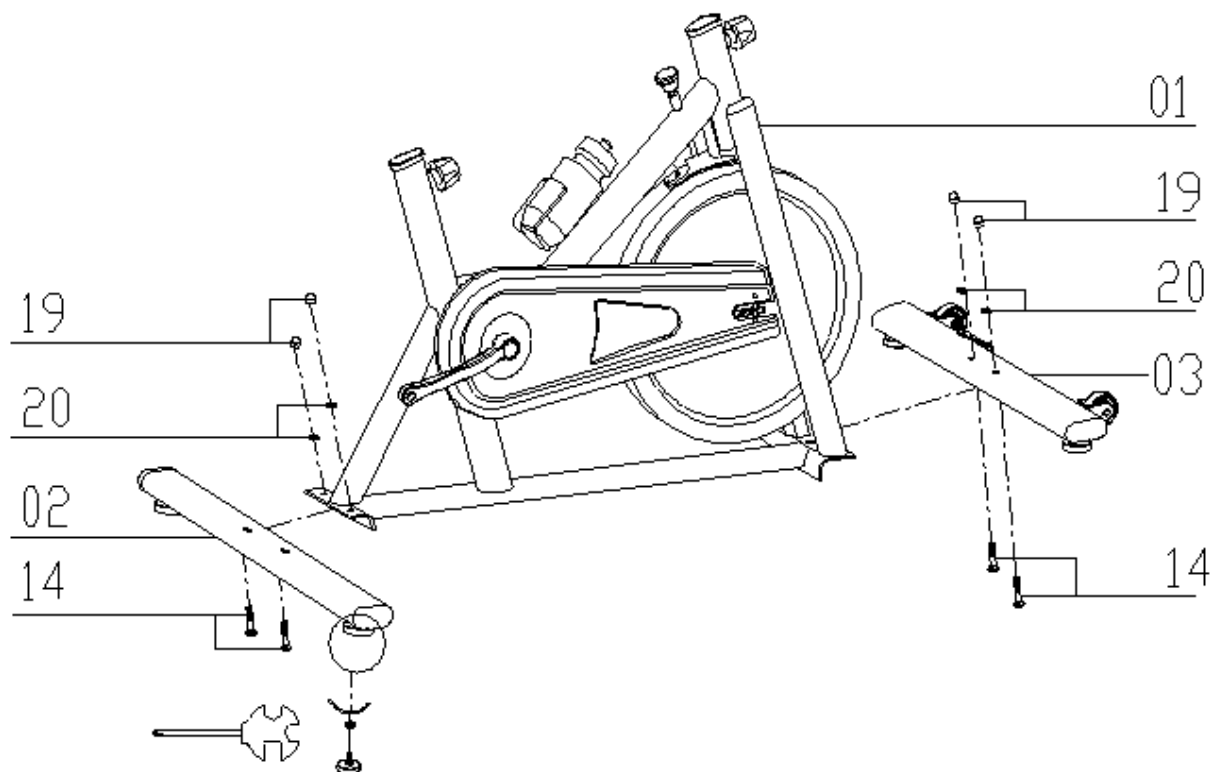

1. LÉPÉS

#14	#20	#19	X4
			





2. LÉPÉS

#23	X1
	

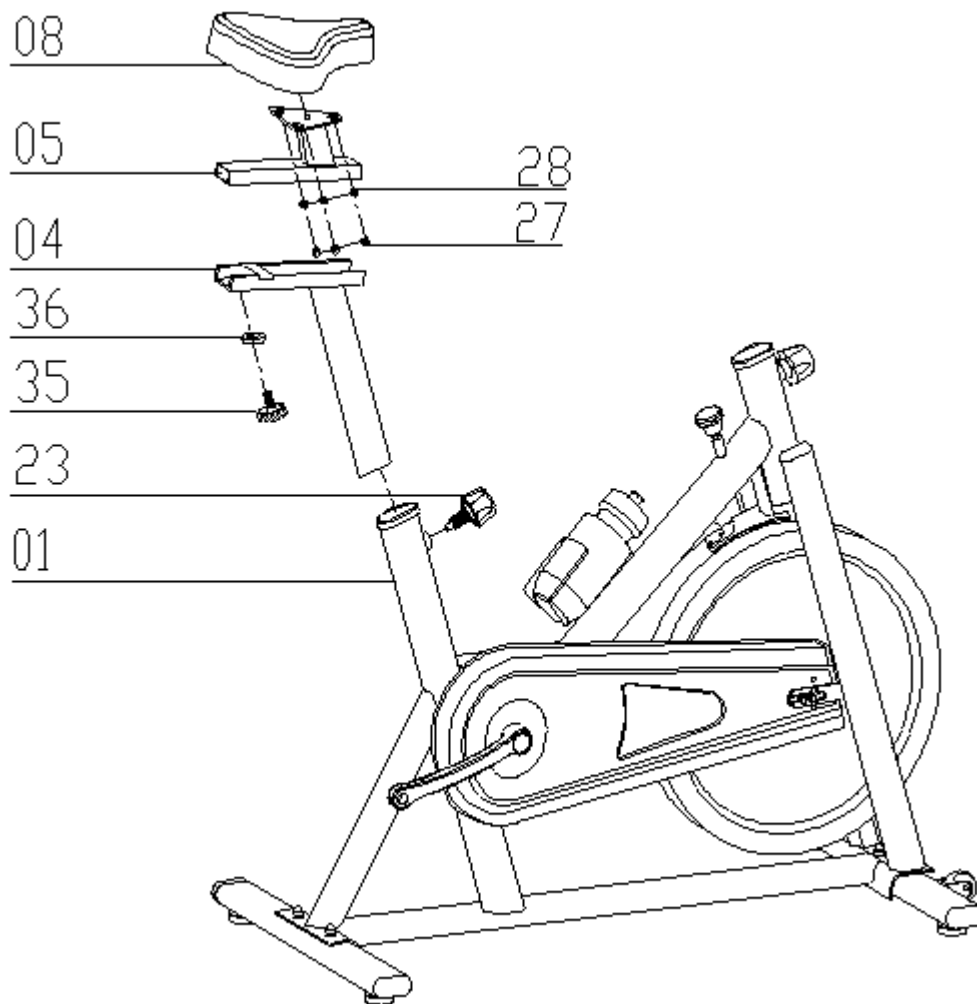
#35	#36	X1	#27	#28	X3
					



3. LÉPÉS

#33	#32	X4	#23	X1
				

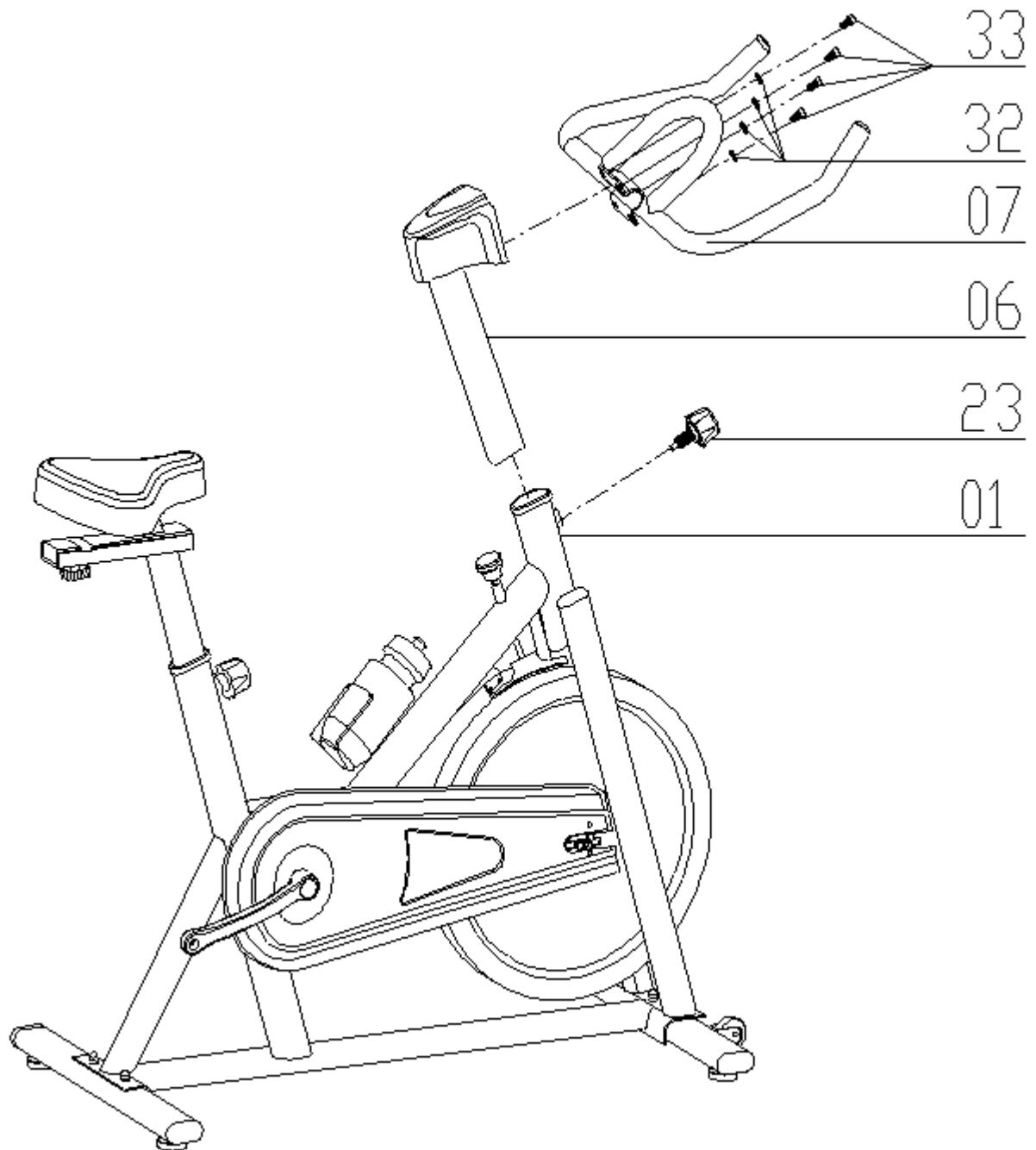

4. LÉPÉS

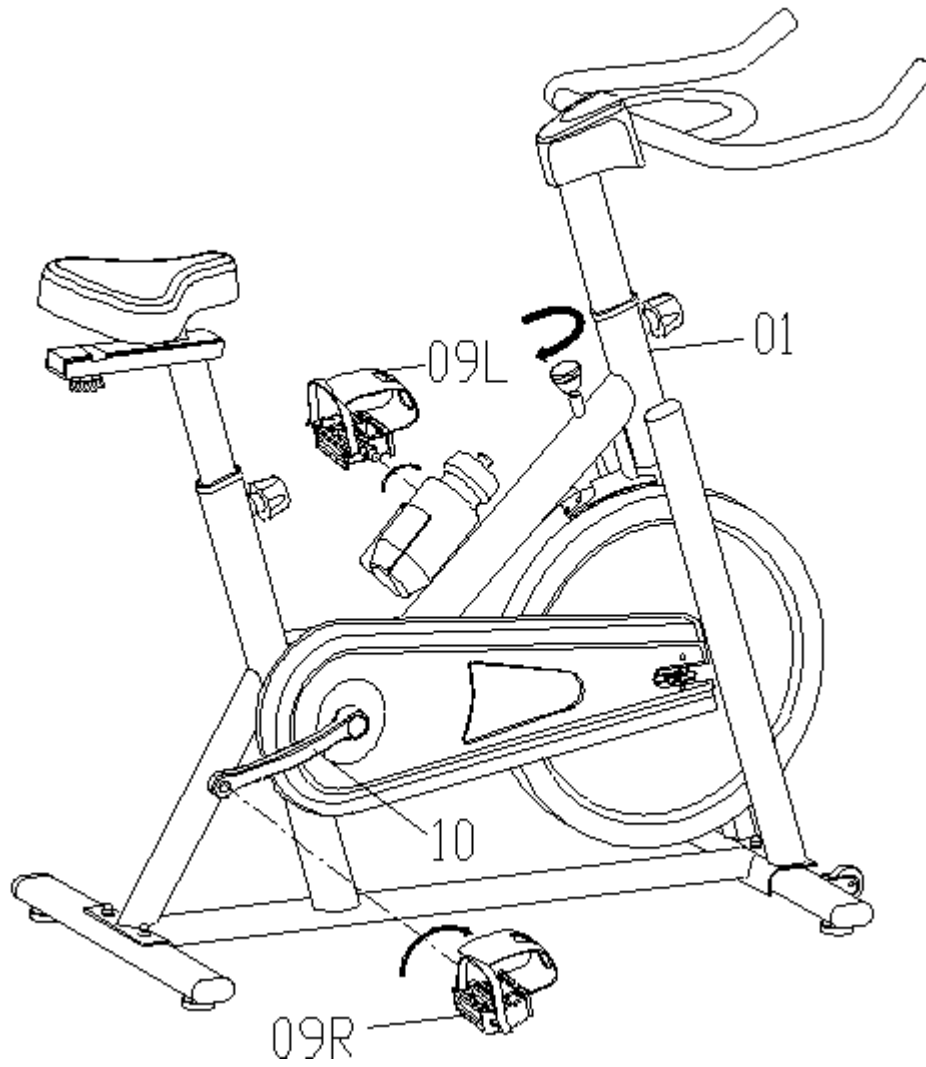
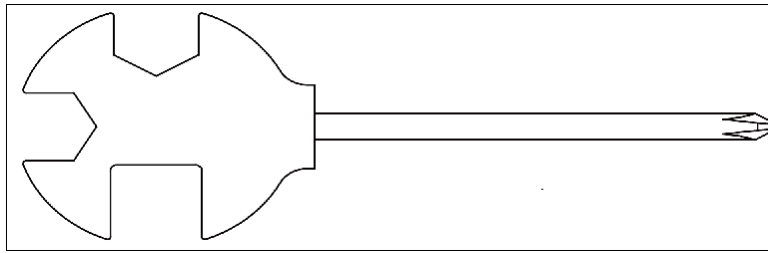

5. LÉPÉS: Terhelés beállítása

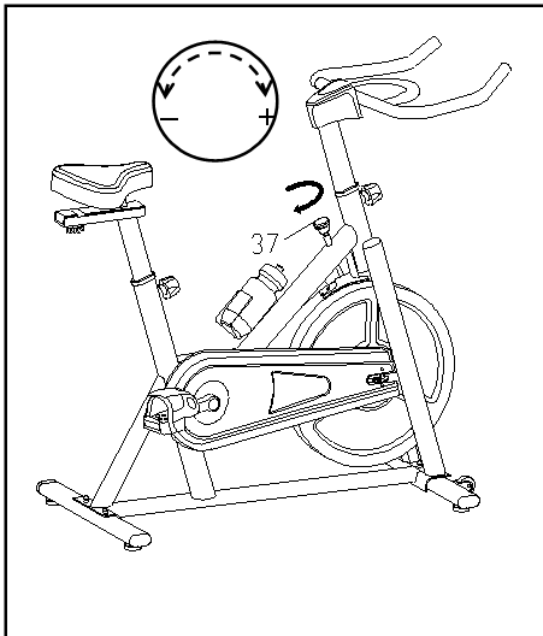

6. LÉPÉS: Szükség esetén használja a biztonsági féket.

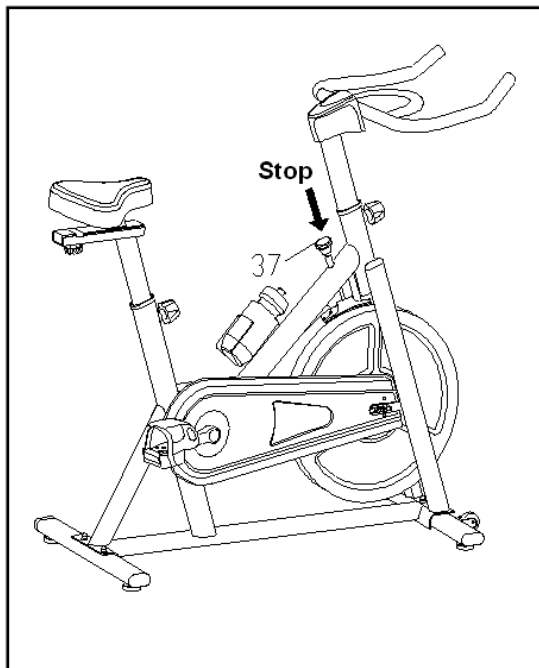

RAJZ

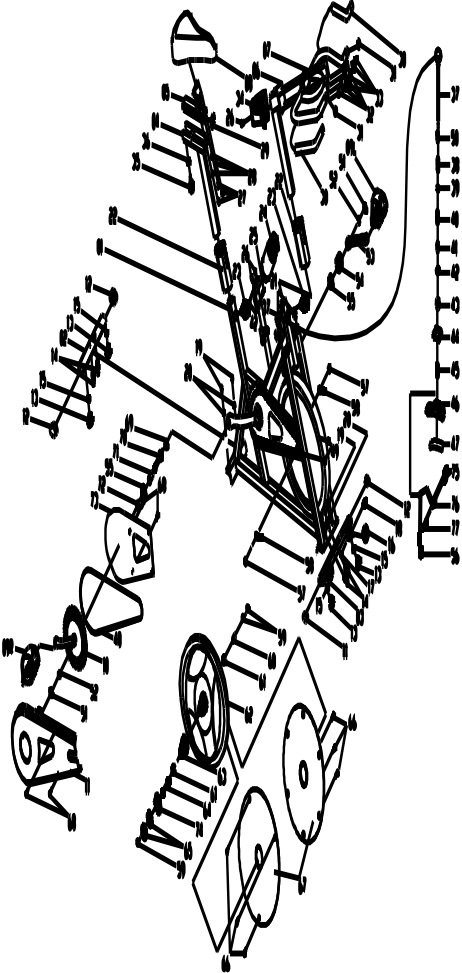

ALKATRÉSZLISTA

SORSZÁM	ALKATRÉSZ NEVE	DARABSZÁM	ADATOK
1	Fő váz	1	Hegesztett váz
2	Hátsó tartó	1	Hegesztett váz
3	Első tartó	1	Hegesztett váz
4	Nyereg alsó része	1	Hegesztett váz
5	Nyereg felső része	1	Hegesztett váz
6	Kormányoszlop	1	Hegesztett váz
7	Kormány	1	Hegesztett váz
8	Nyereg	1	PVC98-2
9	Pedál	2	YH-16X (9/16“)
10	Jobb pedálkar	1	170*48
11	Külső láncborítás	1	655*268*43
12	Hátsó tartó záróborítása	4	70*30*1.5
13	Állítható láb	4	φ35*37/(M8x20)
14	Menetes csavar	4	GB/T 12-1988 M8*45
15	Anyá	4	GB/T 41-2000 M8
16	Kerék	2	φ50*23
17	Önzáró anyá 1	2	GB/T 889.1-2000 M8
18	Csavar	2	GB/T 5780-2000 M8*40
19	Kalapos anyá	4	GB/T 802-1988 M8 (H=16mm)
20	Lapos alátét	4	GB/T 95-2002 8
21	Záróborítás 1	2	50*25*1.5
22	Műanyag betét	2	60*30*1.5
23	Rugós kézicsavar	2	φ57*62 (M16*1.5)
24	Üveg	1	XS-(003#)
25	Üvegtartó	1	117*85*90
26	Keresztcsavar	9	GB/T 845-1985 ST4.2*19

27	Önzáró anya 2	3	GB/T 889.1-2000 M8
28	Lapos alátét	3	GB/T 95-2002 8
29	Záróborítás 2	2	40*20*1.5
30	Szivacsfogantyú	2	φ23* φ33 *465
31	Záróborítás 3	2	φ25*1.5
32	Rugós alátét	4	GB/T 859-1987 8
33	Csavar	4	GB/T 70.2-2000 M8*15
34	Szár borítása	1	115*89*75
35	Kézi csavar	1	PE+Q235/ φ52*47 (M8x15)
36	Lapos alátét 1	1	Ø32* Ø8.2*2
37	Terhelést beállító kézicsavar	1	φ40*160
38	Rugó 1	1	δ 1.8X40
39	Szorítóanya	1	15X15X4
40	Rugó 2	1	φ1.0X55
41	Nagyobb kiegyenlítő henger	1	φ14* φ10.2*8.5
42	Lapos alátét 2	1	GB/T 95-2002 6
43	Kalapos anya 2	1	GB/T 802-1988 M6
44	Fékpofa felső borítása	1	32*23*2
45	Rugó 3	1	φ2.2
46	Fékpofa	1	200*47*30
47	Fékbetét	1	113*25*6
48	Lánc	1	P=12.7, 106
49	Anya	2	GB/T 41-2000 M6
50	Műanyag kiegyenlítő henger	1	φ16*25
51	Fogantyú záróborítása	2	φ23*7.5
52	Szorítóanya 2	2	GB/T 6177.2-2000 M10*10
53	Bal fogantyú	1	170*43
54	Fogantyú borítás	1	φ56*28
55	Csapágy	2	6203ZZ

56	Csavar 5	2	GB/T 5780-2000 M5*10
57	Szorítóanya 1	2	GB/T 6177.2-2000 M10*1.25
58	Szemes állítócsavar	2	M6*55
59	Szorítóanya 2	3	GB/T 6173-2000 M10*1.0 (H=5.0mm)
60	Kiegyenlítő henger	1	φ13.6* φ10.3*61
61	Csapágy	2	6000ZZ
62	Lendkerék	1	φ460*87 (13kg)
63	Csapágytok	1	φ40*75
64	Lendkerék tengely	1	φ10*160
65	Önzáró anya	2	M33*1*4
66	Csavar 3	4	GB/845-85 ST4.2X9.5
67	Lendkerék borítása	2	φ387*6.5
68	Csavar 1	6	GB/T 15856.1-2002 ST4.2X16
69	Szorítóanya	1	φ28*M20*1
70	Tengely	1	φ20*146
71	Kisebb kiegyenlítő henger	1	φ22* φ17.5*41
72	Nagyobb kiegyenlítő henger	1	φ22* φ17.5*11
73	Szój belső borítása	1	467*266*11
74	Lánc csiga	1	A7K-16 1/2 ^{cc} *1/8 ^{cc} 16T (1.37 ^{cc})
75	Csavar 4	2	GB/T 5780-2000 M5*30
76	Rugó	1	δ 1.0
77	Önzáró anya	2	GB/T 889.1-2000 M5

GARANCIÁLIS FELTÉTELEK, REKLAMÁCIÓ

Garanciális feltételek

Jótállás

Az eladó 24 hónapos garanciát nyújt a vevőnek, kivéve, ha a jótállási számlán, vagy egyéb dokumentumon más garanciális idő szerepel. A kötelező jótállás időtartama nem érinti a vevőt.

Az eladó garanciát vállal a minőségre, ha az eladott termék a normál célnak megfelelően van felhasználva, és megtartja a szerződésben elfogadottakat.

A garanciális feltételek nem érvényesek a következő esetekben:

a felhasználó által okozott károk, pl. nem szakszerű szerelés, az áru megrongálása helytelen javítással, a nyereg rossz beillesztése a keretbe, a pedálok elégtelen behúzása a hajtókar középvonalán

helytelen karbantartás

mechanikai károsodás

elhasználódott alkatrészek a mindennapi használat során (pl. gumi és műanyag alkatrészek, mozgó mechanizmusok, stb.)

elkerülhetetlen esemény, természeti katasztrófa

szakszerűtlen beavatkozás

szakszerűtlen kezelés, helytelen elhelyezés, magas-illetve alacsony hőfokhatás, víz, aránytalan nyomás, szándékosan átalakított alak és nagyság változtatás

Reklamáció igénylés

Reklamációkérelem eljárása

A vevő köteles az eladó által eladott árut mihamarabb átnézni. A vevő az ellenőrzést lehetőleg úgy végezze, hogy az esetleges hibákat észrevegye.

Reklamáció esetén a vevőnek be kell mutatni a vásárlást igazoló dokumentumot a gyártási számmal. Amennyiben az igazolószelvény hiányos, az eladónak jogában áll elutasítani a reklamációs kérelmet.

Amennyiben a vevő olyan hibabejelentést tesz, melyre nem vonatkozik a jótállás (pl. nem teljesítették a garanciális feltételeket, a hiba tévedésből lett jelentve, stb.) az eladó jogosult a költségtérítésre. A szerelési költség az érvényben lévő árlista alapján lesz elszámolva.

Ha az eladó a tesztelés során nem találja hibásnak az árut, jogában áll a reklamációt érvénytelennek tekinteni, és jogosult az érvénytelen reklamációkor felmerülő költségek visszatérítésére.

Amennyiben a vevő olyan hibabejelentést tesz, melyre vonatkozik a jótállás, az eladónak kötelessége a hibát elhárítani, esetlegesen új árut adni. Az eladó a vevő beleegyezésével más termékre is cserélheti a hibás árut. A kártérítés rendezése e bekezdés alapján az eladóra vonatkozik.

Az eladó a reklamációt az áru kézhezvételétől számított legkésőbb 30 napon belül rendezi, amennyiben nincs más idő megegyezve. Az érvényes nap az eladó által eladott, de cserére kerülő termék eladásánál feltüntetett nap. Amennyiben az eladó nem tudja elrendezni a reklamációkérelmet, megegyezik a vevővel más alternatív lehetőségben. Ha ilyen megegyezés nem jön létre, az eladó köteles anyagi kártérítést fizetni a vevőnek.

Eladás dátuma:

Eladó bélyegzője és aláírása:

Forgalmazó:
Insportline Hungary Kft.
2500 Esztergom, Kossuth Lajos u. 65.
www.insportline.hu
tel./fax: 0633-313-242