

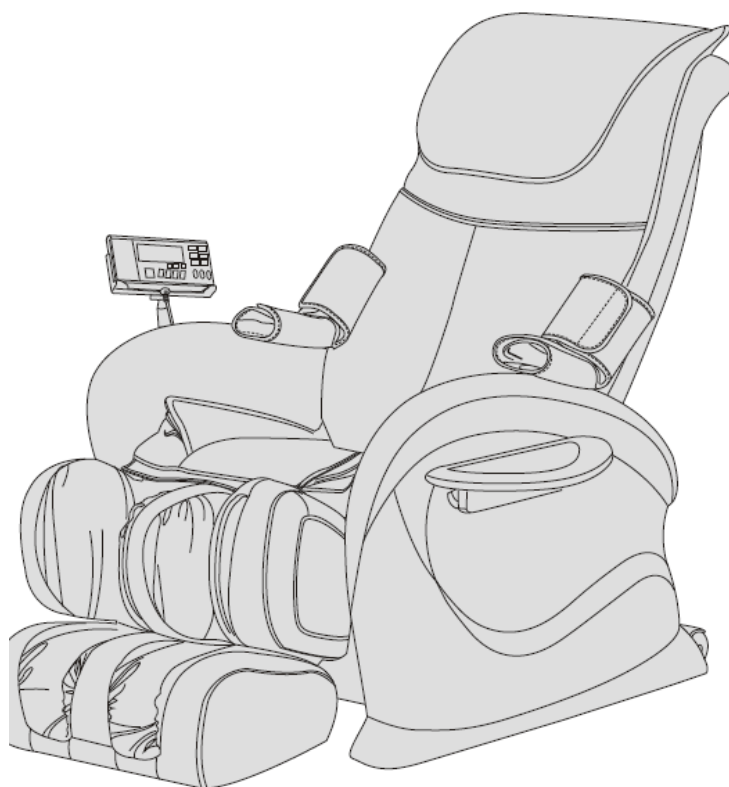

Használati útmutató - HU

IN 4480 LUCIANO Masszázsfofel (SL-A29)



ŐRIZZE MEG EZT AZ ÚTMUTATÓT

Köszönjük, hogy megvásárolta ezt a terméket. A helyes használat érdekében, kérjük figyelmesen olvassa el ezt a használati utasítást. A biztonsági előírások betartása nagyon fontos. Őrizze meg ezt a használati útmutatót.

Megjegyzés: Társaságunk fenntartja a jogot a termék és a leírás megváltoztatására előzetes figyelmeztetés nélkül is. A termék színe eltérhet.

Tartalom

Biztonsági előírások és karbantartás	3
Funkciók és részek megnevezései.....	4
Funkciók és hatékonyság	4
Használat.....	Hiba! A könyvjelző nem létezik.
Termékleírás.....	12
Jótállási feltételek, reklamáció	12

Biztonsági előírás és karbantartás

1. Fontos biztonsági figyelmeztetés
 - Óvja a gyerekeket a mozgó részekről.
 - Ehhez tervezett összekötő kábelt használjon és megfelelően földelje el.
 - Használat után és tisztításkor a kábelt biztonsági okokból mindig húzza ki a hálózatból.
 - A fotelt csak a leírtak szerint használja.
 - Csak az ajánlott tartozékokat használja.
 - Kint ne használja a fotelt.
 - Használat előtt figyelmesen olvassa el az útmutatót.
 - A fotelt csak az előírtak szerint használja.
 - A fotelt 20 percig javasoljuk használni.
 - Ne használja a fotelt, ha bármi módon sérült.
 - Ne használja a fotelt, ha a huzata vagy a bőr sérült.
 - Ne használja a fotelt, ha a szellőzőnyílások nincsenek lefedve, vagy nem szellőznek megfelelően.
 - A fotelre semmilyen tárgyat ne helyezzen.
 - Használat közben ne aludjon el.
 - Ne használja a fotelt, ha alkoholt fogyasztott vagy rosszul érzi magát.
 - Ne használja a fotelt étkezés után, várjon legalább egy órát.
 - A sérülések elkerülése érdekében ne használjon túl intenzív masszázst.
2. A masszázsfotel elhelyezése
 - Ne használja a masszázsfotelt magas hőfokban, nedves környezetben, mint például fürdőszoba.
 - Ne használja a masszázsfotelt azonnal, ha a környezeti hőmérséklet megváltozott.
 - Ne használja a masszázsfotelt poros, vagy rossz környezetben.
 - A fotel körül biztosítson megfelelő szellőzési teret.
3. Azok, akik nem használhatják a masszázsfotelt
 - Csontritkulásban szenvedők.
 - Szívelégtelenséggel, ill. szívritmus – szabályozóval rendelkező emberek.
 - Magas testhőmérséklettel ne használja.
 - Terhes nők és nők menstruáció alatt ne használják.
 - Sérült emberek, és bőrbetegséggel rendelkezők ne használják.
 - Ne használják azok, akiknek orvosuk ágynyugalmat írt elő és akik nem érzik jól magukat.
 - Ha teste nem teljesen száraz, ne használja a fotelt.
 - Hőre érzékenyek ne használják.
 - A fotel felülete fűthető, ezért magas hőmérsékletre érzékeny emberek óvatosan használják.
4. Biztonság
 - Győződjön meg, hogy az elektromos feszültség a megfelelő e.
 - Ne csatlakoztassa nedves kézzel.
 - A fotelbe víz ne kerüljön, hogy elkerülje az áramütést és a termék ne károsodjon.
 - Ügyeljen rá, hogy az elektromos kábelek ne sérüljenek meg és ne módosítsa a fotel áramkörét.
 - Az elektromos alkatrészekhez és a hálózati csatlakozó tisztításához ne használjon nedves ruhát.
 - Ha a fotel nem működik helyesen, ne használja és forduljon a szervízhez.
 - Ha nem érzi jól magát, hagyja abba a fotel használatát és forduljon orvoshoz.
5. Karbantartás
 - A karbantartást végezze szakember. A felhasználók ne próbálják meg szétszedni vagy megjavítani a fotelt.
 - Használat után ne felejtse el kihúzni a vezetékéből.
 - Ne használja a fotelt, ha a csatlakozó kábel sérült.
 - Ha hosszabb ideig nem használja a fotelt, csavarja össze a kábeleket és rakja száraz, tiszta helyre.

- Ne tegye ki a fotelt magas hőfoknak, és ne helyezze ablak közelébe, ahol hosszú távon fénysugárzás érheti.
 - Száraz ruhával tisztítsa. Ne használjon alkoholt, benzint, hígítót.
 - A fotel mechanikus részei nem igényelnek semmilyen különleges karbantartást.
 - Vigyázzon, hogy éles tárgy ne sértse meg a fotelt.
 - Ha a fotelt áthelyezi, mindig emelje meg, ne húzza.
 - Használatkor mindig tartson szünetet.
6. Normál hibák és megoldásaik
- Természetes, hogy használat közben a motor hangot ad.
 - Ha a fotel nem működne, ellenőrizze, hogy a kábel jól van e bekötve és az indítógomb be van e kapcsolva.
 - Ha a masszázstra beállított idő lejár, az áram automatikusan lekapcsol. Ha sokáig működik a fotel, túlhevülés jöhet létre, ilyenkor automatikusan kikapcsol. A következő bekapcsolás előtt várjon legalább fél órát.

A masszázsfotelt gyermekek, testi és szellemi fogyatékkal élők csak felügyelet mellett használják, akik ügyelnek a biztonságukra és a helyes használatra.

Ha a csatlakozókábelt cserélni kell, biztonsági okokból csak szakember, vagy a gyártó végezze el a cserét.

Funkciók és részek megnevezései

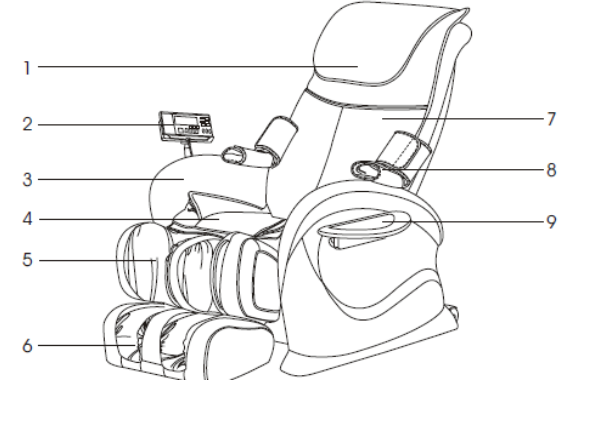
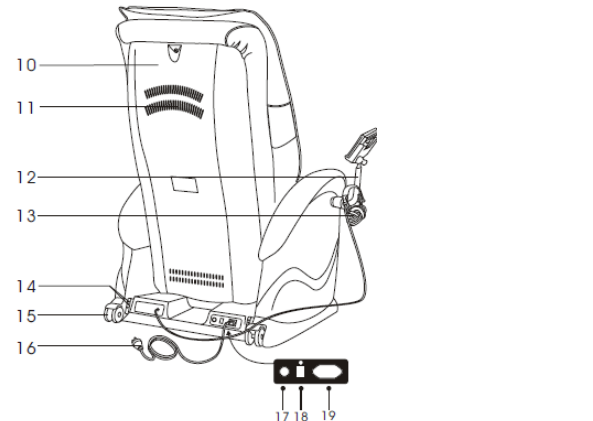
	
<ol style="list-style-type: none"> 1. Párnázott fejtámasz 2. Vezérlőpult 3. Karfa 4. Párnázott ülés 5. Lábtámasz 6. Akupunktúrás felület 7. Háttámla 8. Légpárnák 9. Tárolófelület 	<ol style="list-style-type: none"> 10. Hátsó borítás 11. Szellőzők 12. Távirányító tartó 13. Zenelejátszó 14. Légpárna és hátsó termoterápia dugasz 15. Kerekek 16. Csatlakozókábel 17. Biztosítószekrény 18. Kapcsoló 19. Csatlakozókábel dugasz

Funkciók és hatékonyság

Funkciók

- A háttámasz masszírozófejei csendes fel-le, előre-hátra járását a négy kerék biztosítja.

- A masszázsfotel 6 fajta masszázst tesz lehetővé: shiatsu masszázs, szorító, ütögető, kopogtató, szorító - kopogtató és rezgő masszázs.
- Beállítható masszírozás funkciók: kellemes, relaxációs, nyugtató, regenerálódó.
- A felsőtest manuális masszírozásánál teljes masszírozást is választhat, egy bizonyos pontra ható masszázst vagy részleges masszázst, 5 gyorsasági fokozatból választhat. Szorító, kopogtató és ütögető masszírozásnál beállíthatja a masszírozófejek távolságát (3 távolságfokozat- széles, közepes és közeli távolság).
- Bizonyos pontra való masszírozásnál a masszírozófejek fel-le mozgathatóak : A fotel 33 légpárnával felszerelt és 3 nyomó masszázsmódból választhat. 2 intenzitásfokozat választható.
- A hát és fenék rezgő masszírozásánál 3 intenzitásfokozatból választhat: erős, gyenge, vagy kikapcsoló masszázs.
- Kézi masszírozáshoz a fotel 4 légpárnával felszerelt.
- Zenelejátszás: beállítható a hangerő és át lehet váltani az egyes zenék között.
- Rezgő masszírozásnál használja a vezérlőpultot a zene beállítására.
- Támlák beállítása: a lábtámasz és háttámla külön vagy együtt is le és fel állítható.
- Masszírozórészek automatikus beállítása.
- A lábtámasz beállítása automatikusan leáll, ha akadályba ütközik.
- Mágneses masszírozás:a vádli és lábfej környékén 8 darab, 300 gauss erősségű mágnes van elhelyezve.
- Lábfej melegítési funkció.
- A fotel VDF kijelzővel, mp3 lejátszóval, fejhallgatóval és kicsi tárolóval felszerelt (pl. pohártartó).
- A fotel modern külsejű és nagyon kényelmes.

Hatások

- Fáradtság csökkentése
- Vérkeringés támogatása
- Izomfáradtság csökkentése
- Izmok ellazítása
- Relaxáció
- Fájdalomcsillapító hatás

Használat

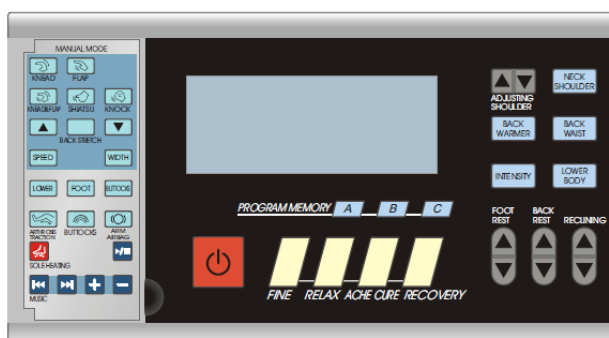
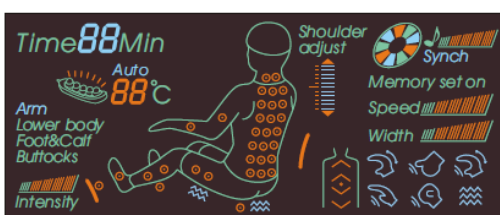

1. Fotel bekapcsolása

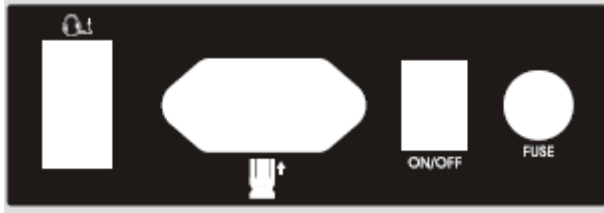

Csatlakoztató szekrény

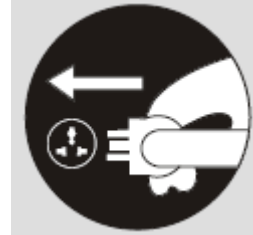

Csatlakozókábel bekötése

1. Szükség szerint állítsa be a háttámaszt és lábtámaszt(masszázsközben a beállítást ne végezze)

Háttámasz szögének beállítása:

Dőlésszög emelése		Nyomja a gombot folyamatosan a dőlésszög emelésére. A gomb elengedésekor az emelkedés megáll.
Dőlésszög döntése		Nyomja a gombot folyamatosan a dőlésszög döntésére. A gomb elengedésekor a döntés megáll.

Lábtámasz szögének beállítása:

Lábtámasz dőlésszögének emelése		Nyomja a gombot folyamatosan a dőlésszög emelésére. A gomb elengedésekor az emelkedés megáll.
Lábtámasz dőlésszögének döntése		Nyomja a gombot folyamatosan a dőlésszög döntésére. A gomb elengedésekor a döntés megáll.

Az egész fotel dőlésszögének beállítása:

Hátradöntés		Nyomja a gombot folyamatosan a hátradöntésre. A gomb elengedésekor a döntés megáll.
Előredöntés		Nyomja a gombot folyamatosan az előredöntéshez. A gomb elengedésekor a döntés megáll.

2. Masszírozás elindítása

- (1) Nyomja meg a piros gombot.
- (2) A felsőtest masszírozása és a masszázsfjek automatikus beállítása a vállaknál. A beállítás végénél hangjelzés hallható, még állíthat a masszírozás pozícióján. Ha 10 másodperc elteltével nem történik pozícióváltás, automatikusan elindul a masszírozás.
- (3) A masszázsfjek váll részénél való beállítását a következő gombokkal tudja elvégezni:

	A masszázsfjek felfelé állítása.
	A masszázsfjek lefelé állítása.

A fej megfelelő pozíciója vállmasszírozásnál

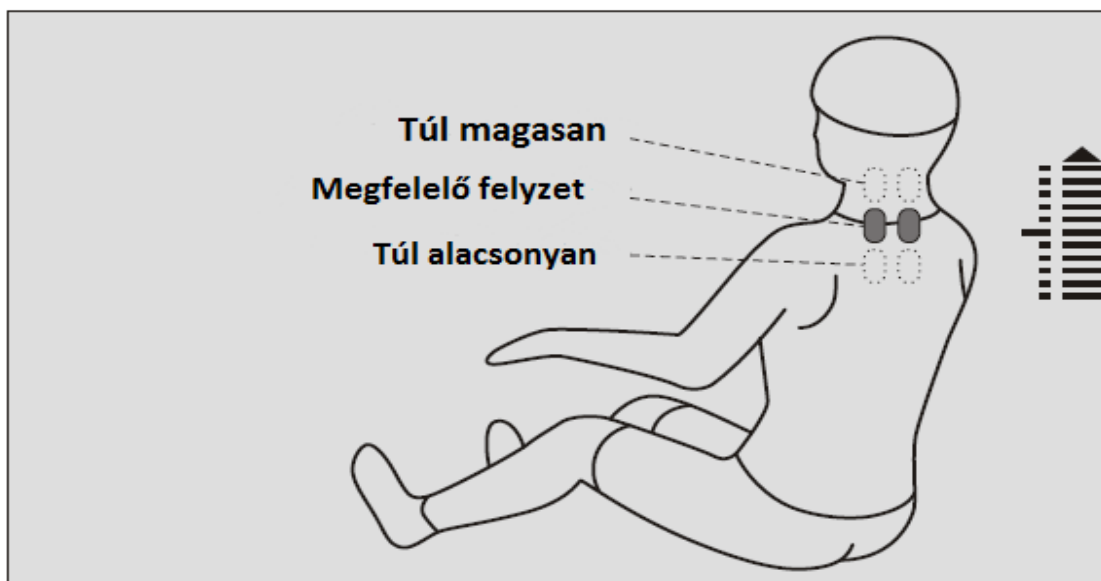

(4) Nyomja meg a gombot a masszírozás elindítására.

a. Automatikus masszázsfunkció:



















A beállításakor az A,B, C gombok világítanak. Bármelyik gomb benyomásával elindul az előző, beállított masszázs. A kiválasztott gomb világít.



b. Alsó és felsőtest automatikus masszírozási módja:



megnevezés	gomb	masszázstípus	hatás	megjelenítés a képernyőn
Automatikus masszázsmód		Kellemes	Kellemes lazító masszírozás	Auto 01
		Könnyű	Vérkeringés segítése	Auto 02
		Fájdalomcsillapító	Egy bizonyos pontra ható shiatsu masszázs	Auto 03
		Megkönnyebbulő	A szervezet aktiválása és a fájdalom csökkentése	Auto 04
Automatikus masszírozás		nyak és vállmasszázs	A vállak és a nyak masszírozása	Auto F1
		hát és derékmasszírozás	A hát és derék masszírozása	Auto F2
		alsótest masszírozása, 2 intenzitásfokozat állítható	A láb masszírozása (lábfej és vádli) és a fenék masszírozása	Lower body

a. Felsőtest manuális masszírozása:



Funkció	Gomb	Leírás, megjelenítés a képernyőn	Beállítás
Módszer	Kopogtató 		gyorsaság, erő, terjedelem
	Shiatsu 		gyorsaság, erő, terjedelem
	Szorító 		gyorsaság, erő
	Ütögető 		gyorsaság, erő, terjedelem
	Kopogtató-ütögető 		gyorsaság, erő
Sebesség	<i>Speed</i>  	5 sebességfokozat	
Terjedelem(szélesség)	<i>Width</i>  	3 terjedelem fokozat	
Hátánmla beállítása		Bizonyos pontra irányuló masszáz	
		Kis terjedelmű masszírozás	
		Felsőtest nagy terjedelmű masszírozása	
	Gomb		Kijelzón való megjelenés







Masszírozó részek beállítása a  és  gombokkal.
Alsó test levegőmasszírozása.

Masszírozás	Gombok	Leírás, kijelzón való megjelenés	Beállítás









Alsó test		Alsó test levegőmasszírozása	2 intenzitásfokozat
Lábféj		Lábféjre és vádlira irányuló levegőmasszázs	2 intenzitás fokozat
Fenék		Fenékre irányuló levegőmasszázs	2 intenzitás fokozat

a. További beállítható funkciók

Funkció	Gombok	Leírás, kijelzőn való megjelenés	Lehetőség
Rezgés		Fenékre irányuló rezgő masszáz 	2 intenzitás fokozat
		Térd és ízület nyújtása	

Funkció	Gombok	Leírás, kijelzőn való megjelenés	Lehetőség
Fűtött háttámla		A hát infravörös melegítése, a hőmérséklet elérheti a 40-55°C, bekapcsolás után 3 percel elindul a fűtés. 	
Fűtött lábtámasz		A láb infravörös melegítése. A hőmérséklet elérheti akár a 40 °C, bekapcsolás után 3 percel elindul a fűtés. 	
		Légpárnák kikapcsolása 	

Funkció	Gombok	Leírás, kijelzőn való megjelenés	Szimbólum
---------	--------	----------------------------------	-----------

Zenelejátszás		Zene be és kikapcsolása	
		Előző dal	
		Következő dal	
		Masszírozás és zenelejátszás egyidejű lejátszása: a masszírozás lefolyása a zenelátszástól függ	

Funkció	Gomb	Leírás, kijelzőn való megjelenés
Levegőmasszázs intenzitása		2 intenzitás fokozat 

4. Kapcsolja ki a masszázst

- (1) Masszírozás közben nyomja meg a piros gombot a befejezésért. A hát és lábtartó automatikusan visszaállítódik az eredeti pozícióba.
- (2) Az A, B, C memória gombok villogni fognak, nyomjon meg egyet közülük és mentse el a beállított masszírozást. A VFD kijelzőn megjelenik a Memory Set On felirat. A piros gomb megnyomásával kikapcsolja, és beállítódnak az alapprogramok. 10 perc elteltével automatikus kikapcsolás jön létre és beállítódnak az alapprogramok.



- (3) Csatlakozás kikapcsolása

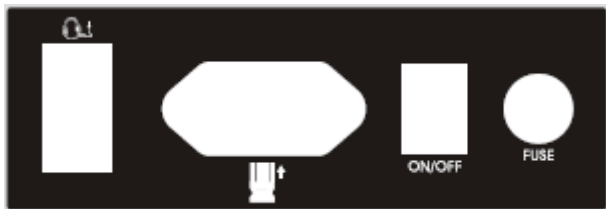

csatlakozó szekrény



Csatlakozókábel kikapcsolása

5. Párnázát rögzítése

A párnázatot enyhítheti a szorító masszázst, mely a nyakra és vállakra irányul. Önön múlik, hogy használja-e a párnázatot (ajánlott használni).

A párnázatot rögzítéskor a kép alapján járjon el – először a felső részt rögzítse a cipzárral(1), majd a maradék részt (2) rögzítse.

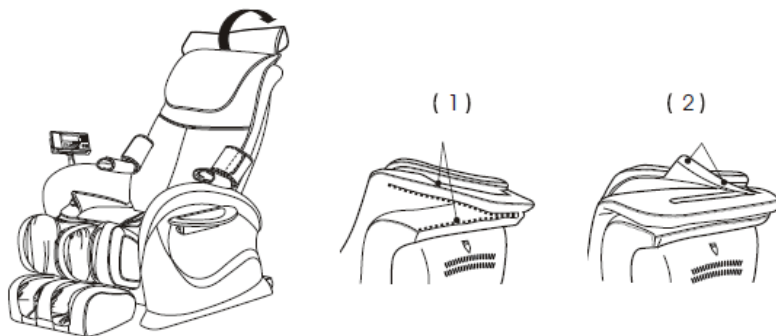

(6) A vezérlőpult felszerelése és használata

Rögzítse a vezérlőpultot a fotelhez (2) A vezérlőpult 180° le és fel forgatható (3), jobbra és balra pedig 360° forgatható.

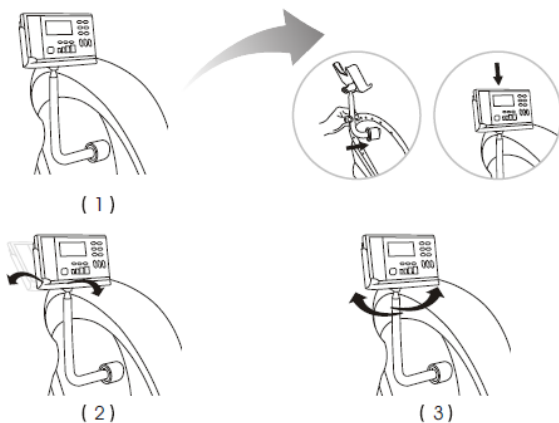

(7) MP3 zeneletöltés

1. Állítsa le a masszázst.
2. Vegye ki a flash lemezt az MP3 lejátszóból.
3. Tegye a flash lemezt a számítógép USB-nyílásába (Windows XP, Windows 2000, Windows NT).
4. Játssa fel a flash lemezre a zenét MP3 formátumban. Probléma esetén formázza a flash lemezt.
5. A zenefeljátszás után húzza ki a lemezt az USB Mass Storage protokoll segítségével.
6. Vegye ki a lemezt a számítógépből.
7. Tegye a lemezt a lejátszó USB-nyílásába.
8. Elkezdheti a zenelejátszást és bekapcsolhatja a fotelt.

Megjegyzés:

1. Ha nem működik a zenelejátszás, próbálja meg megformázni a lemezt a számítógép segítségével a zenefájlok feltöltése előtt. Ezután kövesse a fenti utasításokat és tegye a lemezt az MP3 lejátszóba.
2. Ne vegye ki az MP3 lejátszót a fotelből.

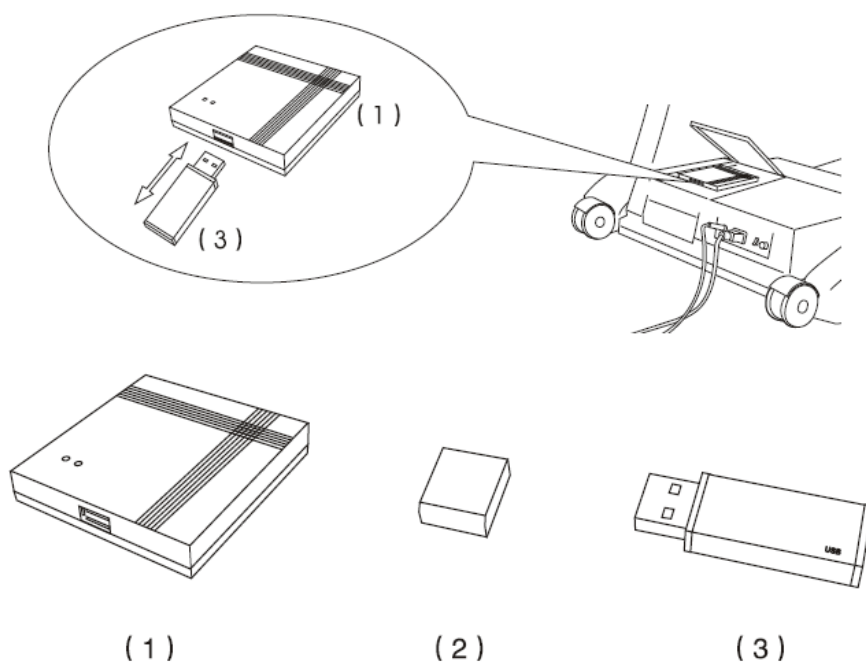

- (1) MP3 lejátszó
- (2) Flash lemez előlapja
- (3) Flash lemez

(8)A fotel áthelyezése

Áthelyezéskor győződjön meg, hogy semmilyen kábel nem okoz akadályt. Döntse a kerekre, és helyezze át a fotelt.

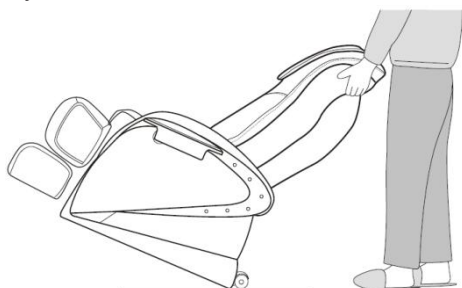

Termék leírása

Megnevezés: Kényelmes masszázsfotel (Luxurious)

Modell: A29

Leírás: Masszázsfotel

Teljesítmény:

110-120 V – 60 Hz
220-240 V – 50 Hz / 60 Hz
230 W

Biztonsági osztály: 1. Osztály

Ajánlott maximális használhatóság: 15 perc

Felhasznált anyagok: PVC, PA, PU, bőr, anyag, fa, acél részek és elektronikát tartalmazó részek.

Garanciális feltételek

Jótállás

Az eladó 24 hónapos garanciát nyújt a vevőnek, kivéve ha a jótállási számlán, vagy egyéb dokumentumon más garanciális idő szerepel. A kötelező jótállás időtartama nem érinti a vevőt.

Az eladó garanciát vállal a minőségre, ha az eladott termék a normál célnak megfelelően van felhasználva, és megtartja a szerződésben elfogadottakat.

A garanciális feltételek nem érvényesek a következő esetekben:

a felhasználó által okozott károk, pl. nem szakszerű szerelés, az áru megrongálása helytelen javítással

helytelen karbantartás

mechanikai károsodás

elhasználódott alkatrészek a mindennapi használat során (pl. gumi és műanyag alkatrészek, mozgó mechanizmusok, stb.)

elkerülhetetlen esemény, természeti katasztrófa

szakszerűtlen beavatkozás

szakszerűtlen kezelés, helytelen elhelyezés, magas illetve alacsony hőfokhatás, víz, aránytalan nyomás, szándékosan átalakított alak és nagyság változtatás

Reklamációigénylés

Reklamációkérelem eljárása

A vevő köteles az eladó által eladott árut mihamarabb átnézni. A vevő az ellenőrzést lehetőleg úgy végezze, hogy az esetleges hibákat észrevegye.

Reklamáció esetén a vevőnek be kell mutatni a vásárlást igazoló dokumentumot a gyártási számmal. Amennyiben az igazolószelvény hiányos, az eladónak jogában áll elutasítani a reklamációs kérelmet.

Amennyiben a vevő olyan hibabejelentést tesz, melyre nem vonatkozik a jótállás (pl. nem teljesítették a garanciális feltételeket, a hiba tévedésből lett jelentve, stb.) az eladó jogosult a költségtérítésre. A szerelési költség az érvényben lévő árlista alapján lesz elszámolva.

Ha az eladó a tesztelés során nem találja hibásnak az árut, jogában áll a reklamációt érvénytelennek tekinteni, és jogosult az érvénytelen reklamációkor felmerülő költségek visszatérítésére.

Amennyiben a vevő olyan hibabejelentést tesz, melyre vonatkozik a jótállás, az eladónak kötelessége a hibát elhárítani, esetlegesen új árut adni. Az eladó a vevő beleegyezésével más termékre is cserélheti a hibás árut. A kártérítés rendezése e bekezdés alapján az eladóra vonatkozik.

Az eladó a reklamációt az áru kézhezvételétől számított legkésőbb 30 napon belül rendezi, amennyiben nincs más idő megegyezve. Az érvényes nap az eladó által eladott, de cserére kerülő termék eladásánál feltüntetett nap. Amennyiben az eladó nem tudja elrendezni a reklamációkérelmet, megegyezik a vevővel más alternatív lehetőségben. Ha ilyen megegyezés nem jön létre, az eladó köteles anyagi kártérítést fizetni a vevőnek.

Dátum:

Pecset, aláírás: