



IN 3170 Worker Supertable (91413SM)

JÁTÉKASZTAL 13 az 1-ben

HU – HASZNÁLATI ÚTMUTATÓ











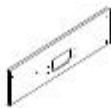
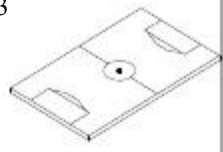

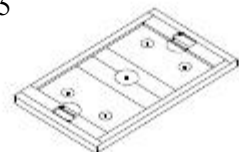





















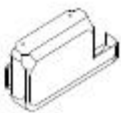

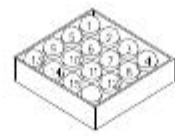











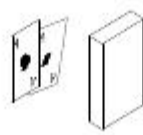



FIGYELMEZTETÉS: Fulladásveszély – A játék kis golyókat és/vagy apró alkatrészeket. Nem alkalmas 3 év alatti gyermekek számára.

FONTOS!

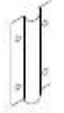
Kérjük, őrizze meg a használati útmutatót, ha a későbbiekben szüksége lenne rá. Mielőtt megkísérelné az összeszerelést, kérjük, olvassa el ezt az útmutatót, hogy megismerje az összes alkatrészt és az összeszerelési lépéseket. Azt javasoljuk, hogy két felnőtt állítsa össze ezt a játékot. Kérjük, tekintse meg az alábbi alkatrészlistát, és győződjön meg arról, hogy minden alkatrész megvan maradéktalanul.

ALKATRÉSZ LISTA

1  Oldalsó lemez 2db	2  Végzáró lemez 2db	3  Foci játékmező 1db	4  Támasztó 2db	5  TT/hoki játékmező 1db	6  Láb merevítő 2 db
7  6X30MM csavar 12 db	8  18X6.5MM alátét 12db	9  3.5X10.5MM Alátét fejecsavar 12 db	10  3.5X35MM Alátét fejecsavar 12 db	11  3.5X12MM Alátét fejecsavar 32db	12  4X30MM Körfejes csavar 4 db
13  1 játékos rúd kék 1 db	14  2 játékos rúd kék 1db	15  3 játékos rúd kék 1db	16  5 játékos rúd kék 1db	17  1 játékos rúd piros 1db	18  2 játékos rúd piros 1 db
19  3 játékos rúd piros 1 db	20  5 játékos rúd piros 1db	21  markolat 8 db	22  végzáró 8 db	23  focilabda 2 db	24  Billiárd tartó 1 db
25  Bal láb 2db	26  Jobb láb 2 db	27  kapu 2 db	28  Rögzítő csapszeg 2db	29  Billiárd golyók 1 csomag	30  dákó 2 db
31  kréta 2db	32  háromszög 1db	33  Hoki toló 2db	34  Hoki korong 2db	35  Bowling tábla 1db	36  Bowling csapszeg 1szett
37  Sakk szett 1szett	38  Malom szett 1szett	39  Asztali tenisz háló szett 1szett	40  Backgammon szett 1szett	41  Játék kártya szett 3db	42  jégkorong 1db

43  vaskarika 1szett	44  pontozó 4db	45  csavarkulcs 1db	46  kosárlabda 2db	47  Acél lemez 4db	48  Kosárlabda gyűrű 1db
49  csúszdaháló 1 db	50  léc 1db	51  léc 2db	52  háttámla 1db	53  kefe 1db	

ÖSSZESZERELÉSI ÚTMUTATÓ:

Azt javasoljuk, hogy két felnőtt végezze el a játékasztal összeszerelését.

- 1) Nyissa ki az új játékasztal dobozát a játék tervezett helye közelében. Válasszon tiszta, vízszintes padlót. Ennek a játéknak az összeszereléséhez legalább két felnőtt szükséges.
- 2) Távolítsa el az összes tartalmat a kartondoboz belsejéből, és ellenőrizze, hogy az összes felsorolt alkatrész megvan-e az alkatrészlistán látható módon. MEGJEGYZÉS: A játékrudak előre össze vannak szerelve. Javasoljuk, hogy az alsó kartondobozt tiszta, lapos munkaterületként használja a játék védelmére. Óvatosan vágja le vagy tépje le a karton négy sarkát, hogy az alja legyen a munkaterülete. 1. ÁBRA.
- 3) Helyezze el az egyik oldalsó kötényt (#1) úgy, hogy a hasított oldala befelé nézzen, és a kész él lefelé nézzen. Csúsztassa át a játszórudakat (#13-tól #20-ig) a játszórúd perselyén keresztül az 1. ÁBRÁN látható sorrendben. MEGJEGYZÉS: Győződjön meg arról, hogy a játszórudak megfelelően vannak felszerelve. Minden csapat játékosainak ugyanabba az irányba kell nézniük.
- 4) Most csúsztassa a másik oldalsó kötényt (#1) a játékosrudak másik végére úgy, hogy a hasított oldala befelé nézzen. 2. ÁBRA.
- 5) Rögzítsen egy véget (#2) az oldalsó kötények közé (#1) oldalanként két alátétfejcsavar (#10) segítségével. MEGJEGYZÉS: Hagyja lazán a csatlakozásokat – Ekkor ne húzza meg szorosan a csavarokat.
- 6) Csúsztassa el a játékkeret (#3) úgy, hogy a grafikával lefelé nézzen a 2. ÁBRÁBAN. Ha a mező nem csúszik simán, ellenőrizze, hogy nem húzta-e meg túlságosan a csavarokat, vagy hogy a játéktér nem szorult-e be a nyílásba.

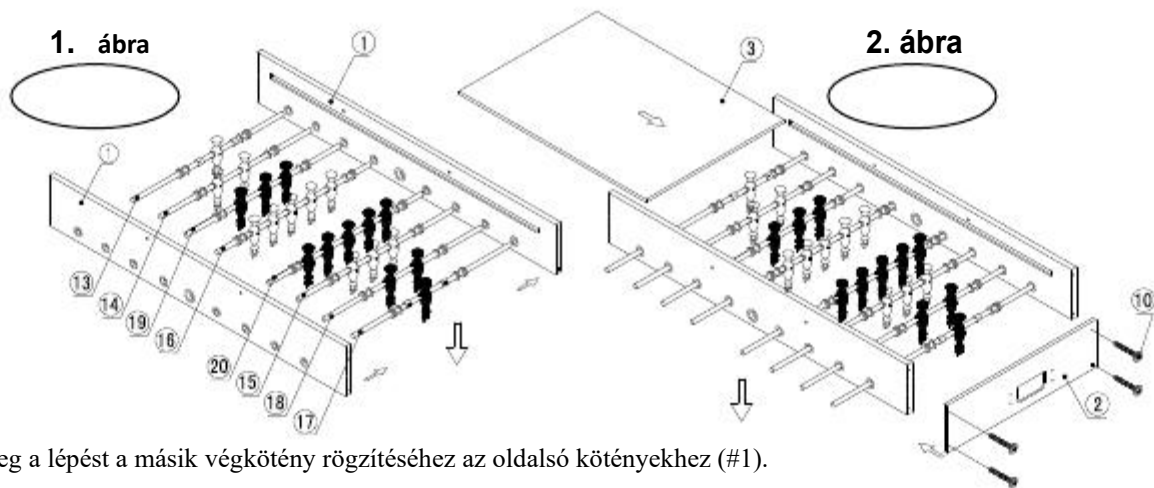

3.ÁBRA

- 7) Ismétlje meg a lépést a másik végkötény rögzítéséhez az oldalsó kötényekhez (#1).

- 8) Helyezzen két támasztó merevítőt (#4) a játéktérre (#3) a 3. ÁBRA szerint. Rögzítse őket oldalanként két alátétfej csavarral (#10). Lásd 3. ÁBRA.

4.ÁBRA

- 9) Tegye sorrendbe a fogantyúkat (#21) és a zárókupakokat (#22) a játékrudakon. MEGJEGYZÉS: A fogantyúk könnyebb rögzítése érdekében permetezzen egy kevés ablaktisztítót a rúdvégekre a felszerelés előtt, és finoman ütögesse meg kalapáccsal. Lásd 4. ÁBRA.

- 10) Rögzítse a kapukat (#27) a zárókötényekhez öt darab alátétfejcsavar (#9) segítségével kapunként.

11) Helyezzék a pontozókat (#44) a kapuk részébe.

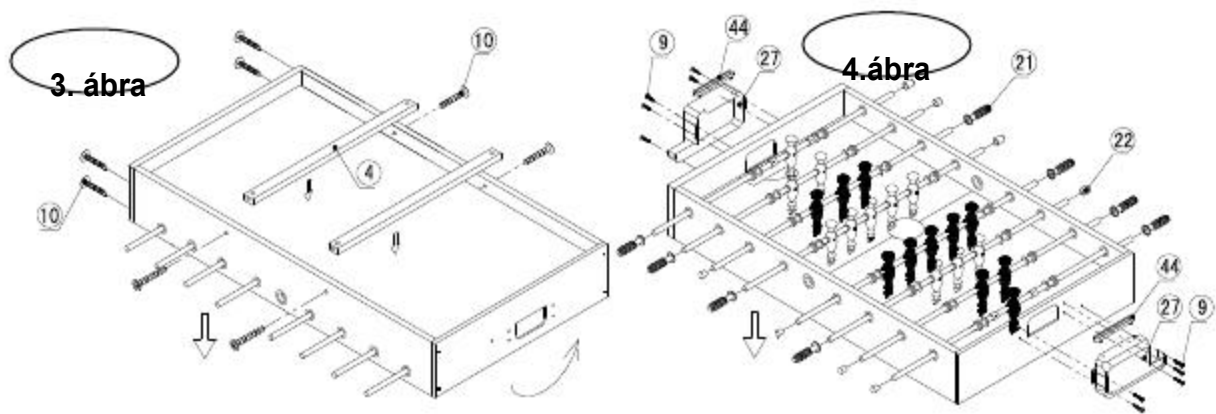

5. ábra

12) Rögzítse a bal (#25) és a jobb (#26) lábakat a szekrényhez három csavar (#7) és három alátét (#8) segítségével lábanként. Lásd 5. ÁBRA.

13) Rögzítse a két végláb merevítőt (#6) a lábához három alátétfejcsavar (#11) segítségével lábanként. Lásd 5. ÁBRA.

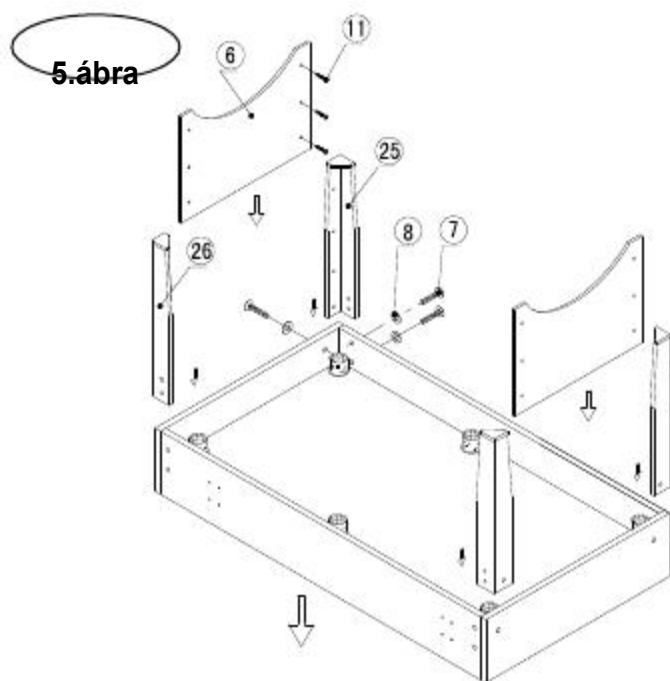

6. ábra

14) Rögzítse az acél lemezeket (#47) az asztalhoz acél lemezenként négy alátétfejű csavar (#11) segítségével. Lásd: 6. ÁBRA.

15) Emelje fel az asztalteretet a padlóról két erős felnőtt kíséretében, fordítsa meg, és tegye a lábára az asztalt arra a helyre, ahol használni fogják. Ellenőrizze, és győződjön meg arról, hogy minden csatlakozás szoros.

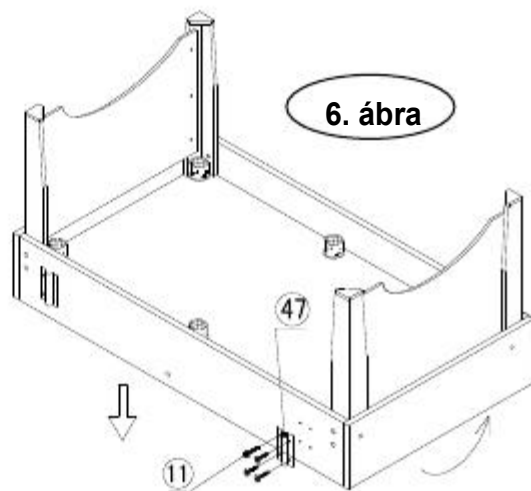

FIGYELEM: Két erős felnőttnek ajánlott az asztal felfordítása az ábrán látható módon.

1. Fogja meg az asztalt a földön.
2. Fordítsa meg az asztalt.
3. Helyezze mind a négy lábára egyszerre a földön.

Tartsa az asztalt játékasztal ne tartsa a lábakat ne támassza meg a lábánál

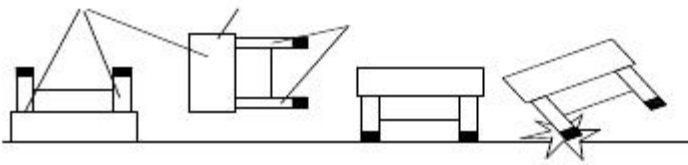

7. ábra

16) Helyezze be a lemezeket (#50 és #51) a hálóval (#49) az acél lemezekbe (#47).

17) Rögzítse a hátlapot (#52) a lemezekhez négy kerek fejű csavar (#12) segítségével. Lásd: 7. ÁBRA.
Ezután rögzítsen egy kosárgyűrűt (#48) a hátlaphoz (#52) négy alátétfejű csavarral (#11) segítségével.

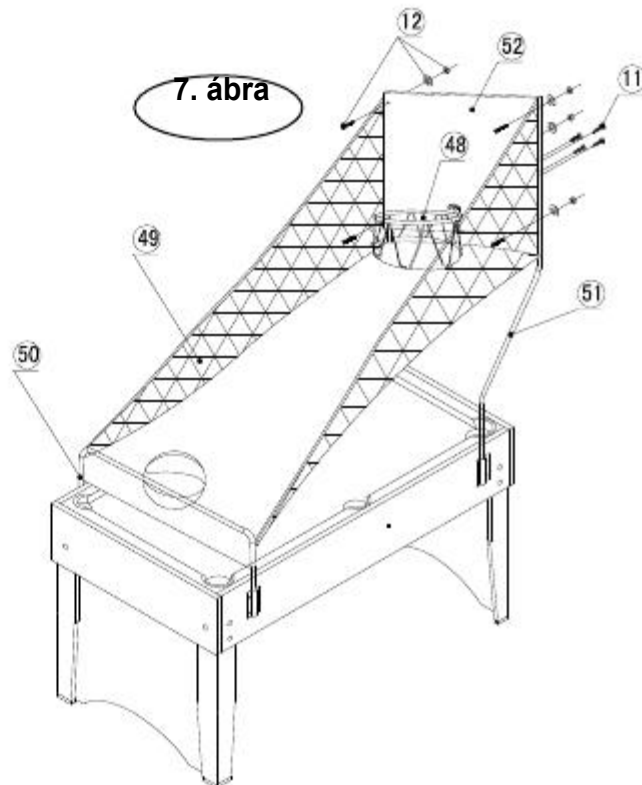

8. ábra

18) Helyezze a pontozót (#44) a hoki játékos részébe.

19) Rögzítse a zárócsapszeget (#28) az asztalhoz az egyik alátétfejű csavarral (#9) oldalanként, ahogy a 8. ÁBRA mutatja.

7. ábra

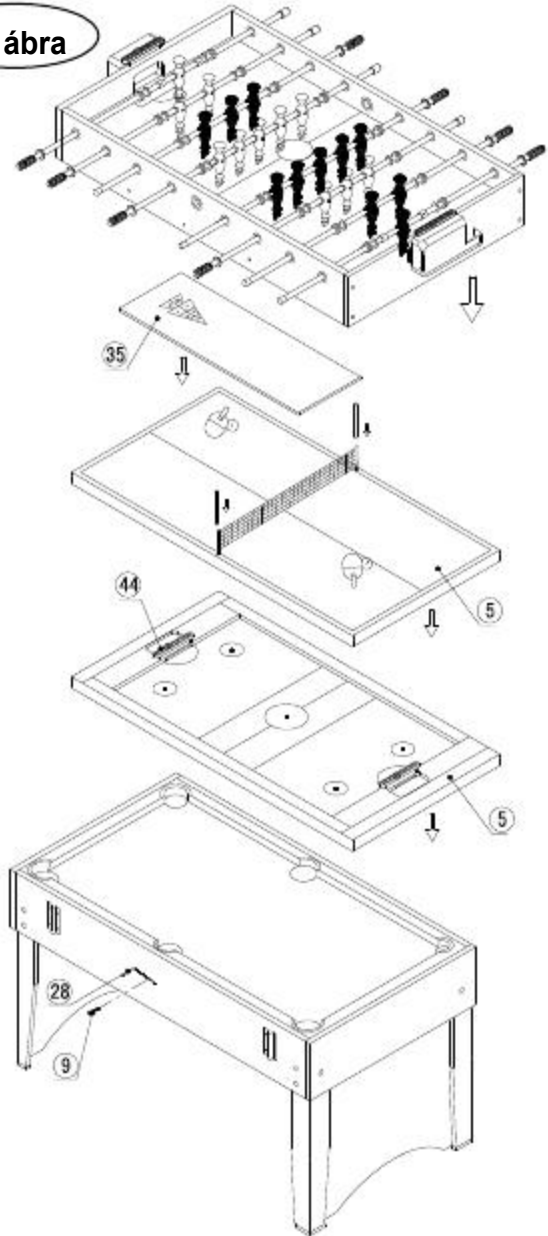

A JÁTÉK ÖSSZESZERELÉSE BEFEJEZŐDÖTT. MOST MÁR KÉSZEN ÁLL A JÁTÉKRA.

8. ábra

