



**HASZNÁLATI ÚTMUTATÓ – HU**  
**IN 2055 Markoló WORKER**



# TARTALOM

BEVEZETŐ.....	3
BIZTONSÁGI FIGYELMEZTETÉS.....	3
ALKATRÉSZEK.....	3
ÖSSZESZERELÉSI ÚTMUTATÓ.....	4
KARBANTARTÁS.....	4









## BEVEZETŐ

Köszönjük, hogy megvásárolta ezt a terméket. Kérjük, szerelés előtt ellenőrizze, hogy a csomag tartalmazza-e az összes felsorolt komponenst. Ha hiányzik vagy sérült alkatrészt talál, vegye fel a kapcsolatot üzletünkben vagy ügyfélszolgálatunkkal.

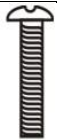
## BIZTONSÁGI FIGYELMEZTETÉS

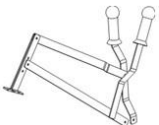
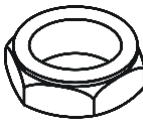
1. Ezt az eszközt csak felnőtt szerelheti össze.
2. Használat előtt ellenőrizze, hogy az összes csavar jól illeszkedik-e (és jól meg vannak-e húzva).
3. Ez az eszköz kültéren is használható.
4. Ezt a markolót puha talajra (pl. Homokra) helyezheti.
5. A gyermekek csak felnőtt felügyelete alatt használhatják ezt a terméket.
6. Ajánlott 3–6 éves gyermekek számára.
7. Az ülés súlyának max. terhelhetősége: 35 kg.
8. Ezt a terméket nem ajánlják 3 év alatti gyermekek számára. Lenyelhetik az apró alkatrészeket.
9. Csak otthoni használatra alkalmas.
10. Tartsa meg ezt a használati útmutatót ha a jövőben esetleg szüksége lenne rá.
11. Soha ne hagyja, hogy a gyermekek felnőtt felügyelete nélkül játszanak a készülékkel.

## ALKATRÉSZEK

NO.	kép	név	db	NO.	kép	név	db
1		nyereg	1	E1		M6x20 csavar	2
2		markolóka nál	1	E13		M5x10 csavar	1
3		alkatrész 1	1	E14		M5x25 csavar	2
4		alkatrész 2	1	W1		M6 biztonsági anya	2
5		alap váz	1	U3		M5 biztonsági anya	3
				X3		fém alátét	7

## ÖSSZESZERELÉSI ÚTMUTATÓ

1. Rögzítse az ülést (1) az 1. alkatrészhez (3) M6x20 csavarokkal (E1), alátétekkel (X3) és az M6 biztonsági anyákkal (W1).
2. Rögzítse a markolókanalat (2) a 2. alkatrészhez (4) M5x25 csavarokkal (E14), alátétekkel (X3) és az M5 biztonsági anyákkal (U3).
3. Csatlakoztassa a 2 (4) és az 1 (3) alkatrészt az M5x10 csavarral (E13), alátétekkel (X3) és az M5 biztonsági anyával (U3).
4. Helyezze be a felső alkatrészt az alapba, és fejezze be az összeszerelést.

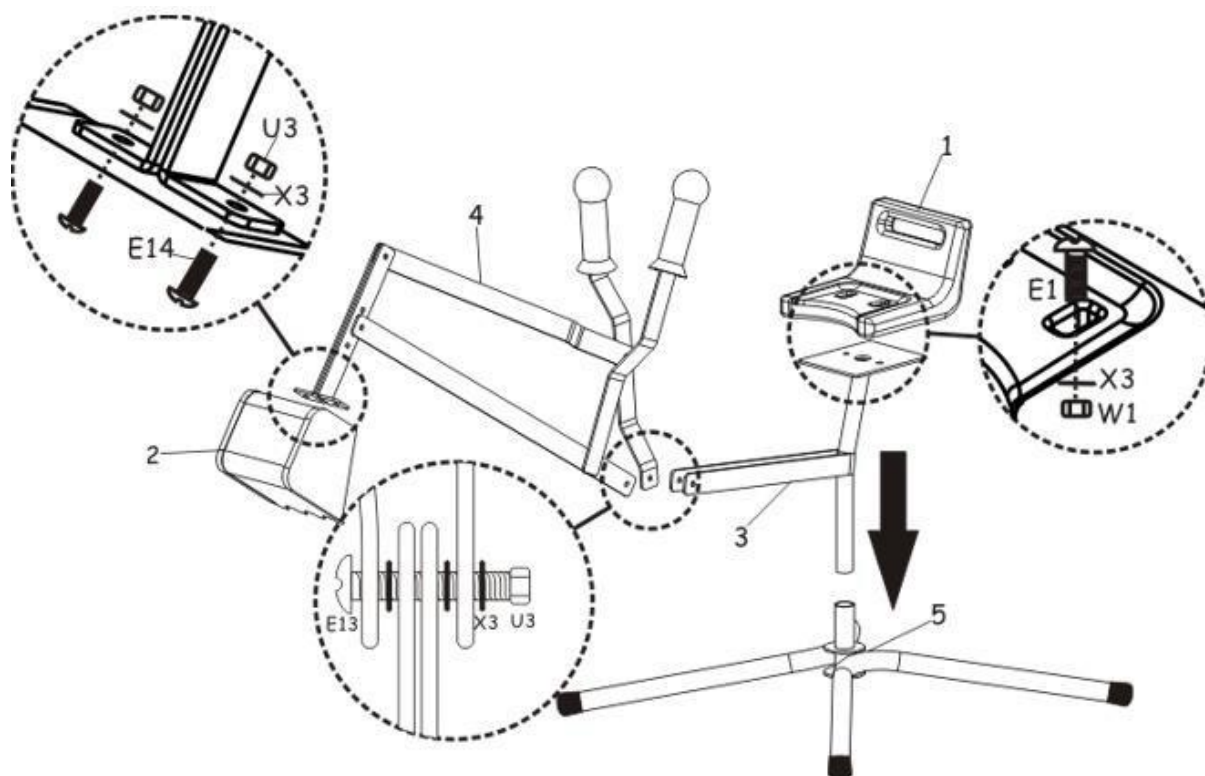

## KARBANTARTÁS

### FIGYELEM

- Az összeszerelést csak a gyártó utasításai szerint szabad elvégezni.
- Rendszeresen ellenőrizze az összes alkatrész kopását és szakadását.
- Ügyeljen arra, hogy a rögzítés mindig biztonságos legyen.
- Ellenőrizze a fém alkatrészek korrózióját.
- Ne használja ezt az eszközt, ha vannak olyan részei, amelyek sérültek vagy kopottak.
- A sérülések és kopás elkerülése érdekében ügyeljen a fenti figyelmeztetésekre.