



HASZNÁLATI ÚTMUTATÓ – HU
IN 2043, 2045 Trambulin sátor – 224 cm, 366 cm



TARTALOM





BIZTONSÁGI ÚTMUTATÓ.....	3
ALKATRÉSZ LISTA.....	3
ÖSSZESZERELÉS.....	4
ÖSSZECSUKÁS.....	6
TÁROLÁS.....	7
KÖRNYEZETVÉDELEM.....	7

BIZTONSÁGI ÚTMUTATÓ

- Olvassa el figyelmesen a kézikönyvet, és őrizze meg a későbbi hivatkozásokhoz.
- Szerelés előtt olvassa el figyelmesen a kézikönyvet.
- Az összeszerelést csak felnőtt személy végezheti.
- A sátor csak felnőtt felügyelete mellett használható.
- Tartson távol minden hőforrást, és tartsa távol nyílt lángtól és lángtól.
- Védje a sátrat éles tárgyaktól és háziállatoktól.
- Szélsőséges időjárási körülmények között (szeles időben stb.) Ajánlott a sátor összehajtása.
- Kövesse az összeszerelésre és a biztonságra vonatkozó összes utasítást.
- A napsugárzás és a szélsőséges természeti időjárási körülmények (különösen az UV -sugarak) hosszú távú hatása lerövidíti a sátor élettartamát. Használjon trambulin védőt. Távolítsa el a sátrat, ha hosszabb ideig nem használja, vagy szélsőséges időjárási körülmények között.
- Gyermekek védelme érdekében:
 - o Felnőtt felügyelet szükséges
 - o Az esés és a fulladás elkerülése érdekében csak az ajtón keresztül távozzon a sátorból
 - o Segítsen a gyerekeknek a sátorba belépni és kijönni onnan
 - o Magas hőmérsékleten tartsa nyitva az összes ajtót és ablakot, hogy csökkentse a felmelegedést.
 - o A keretpárnákat a sátor összeszerelés előtt kell elhelyezni.

FIGYELMEZTETÉS: A sátor nem megfelelő szellőzése esetén fennáll a szén -monoxid -mérgezés veszélye.

ALKATRÉSZ LISTA

No.	név	kép	db
1	rúd		3
2	csatlakozó		2
3	konzol		2
4	csavar		2

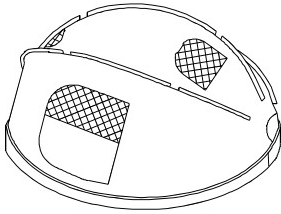
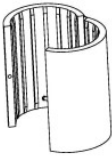
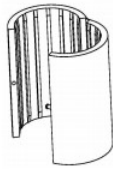
5	sátor		1
6	cső Φ42		2
7	cső Φ38		2

ÖSSZESZERELÉS

1. LÉPÉS

Szerelje össze a három üvegszálás oszlopot úgy, hogy összekapcsolja a három részt a rudakon lévő csatlakozókkal. Az oszlop belsejében rugalmas zsinór található, amelyek együtt tartják őket. Az oszlopoknak azonos hosszúságúnak kell lenniük.

Ügyeljen arra, hogy ne csípje be az ujjait a mozgó részekbe.

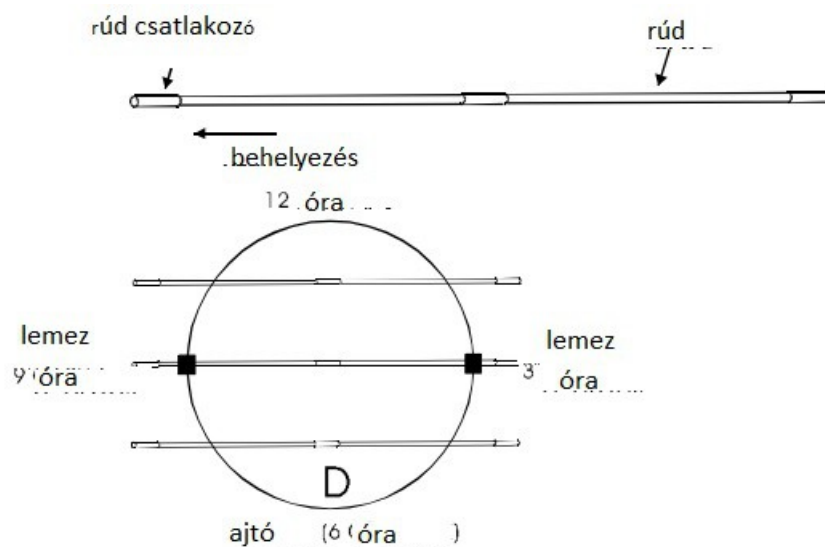

2. LÉPÉS

Most helyezze a sátrat a trambulínra, és döntse el, hol lesz a bejárat. A bejáratot „D” jelzi, kívülről és belülről is cipzárral van felszerelve. Ez lesz a főbejárat. Győződjön meg arról, hogy van 3 hüvely, amely 4 részre osztja a sátrat, és a hüvelyek a felső keretnek vannak felfelé (a sátor ívelt részei a matracnak vannak kitéve)

Most csúsztassa át az oszlopokat a hüvelyeken. Ne erővel végezze a műveletet, ha a rudak beszorulnak a szövetbe, engedje el. Csúsztassa be az összes rudat.

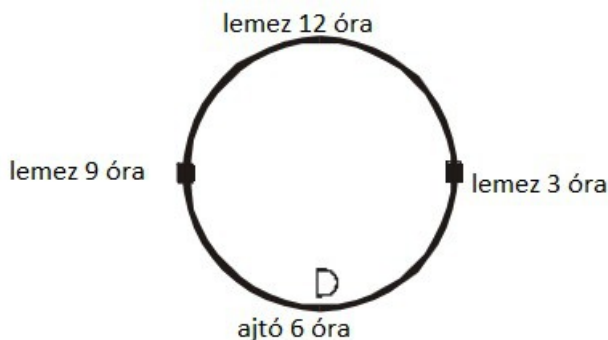

3. LÉPÉS

Kérjük, ellenőrizze a trambulín lábainak átmérőjét $\Phi 48$, $\Phi 42$, $\Phi 38$ és nézze meg a helyes lépést.

$\Phi 48$

Keresse meg a trambulín két ellentétes lábát. Helyezze a konzolokat a trambulín vázára, az ívelt részt pedig a keretre. Győződjön meg róla, hogy belülről kifelé helyezkedik el, és a trambulín lábához van helyezve. Ezután rögzítse a rúdtartókat a konzolhoz, és csatlakoztassa a csavarral.

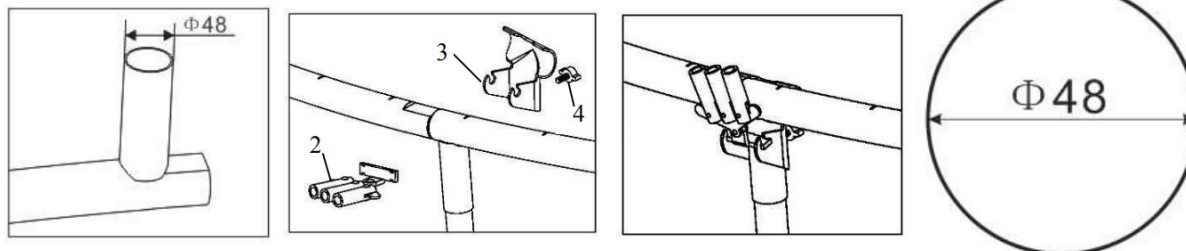

$\Phi 42$

Keresse meg a trambulín két ellentétes lábát. Helyezze a csöveket a trambulín lábainak megvastagodásához. Helyezze a konzolokat a trambulín vázára, az ívelt részt pedig a keretre. Győződjön meg róla, hogy belülről kifelé helyezkedik el, és a trambulín lábához van helyezve. Ezután rögzítse a rúdtartókat a konzolhoz, és csatlakoztassa a csavarral.

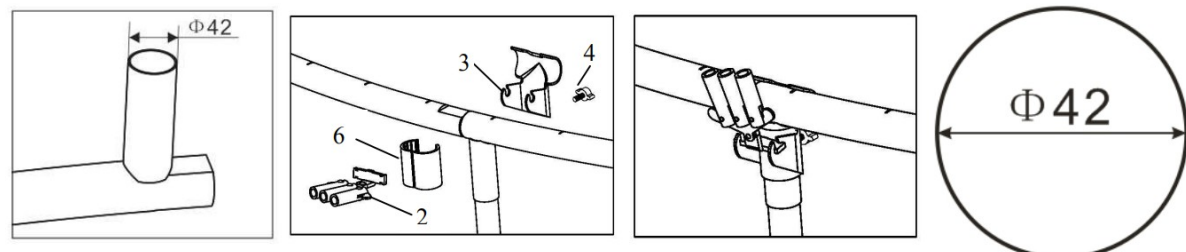

Φ38

Keresse meg a trambulín két ellentétes lábát. Helyezze a csöveket a trambulín lábainak megvastagodásához. Helyezze a konzolokat a trambulín vázára, az ívelt részt pedig a keretre. Győződjön meg róla, hogy belülről kifelé helyezkedik el, és a trambulín lábához van helyezve. Ezután rögzítse a rúdtartókat a konzolhoz, és csatlakoztassa a csavarral.

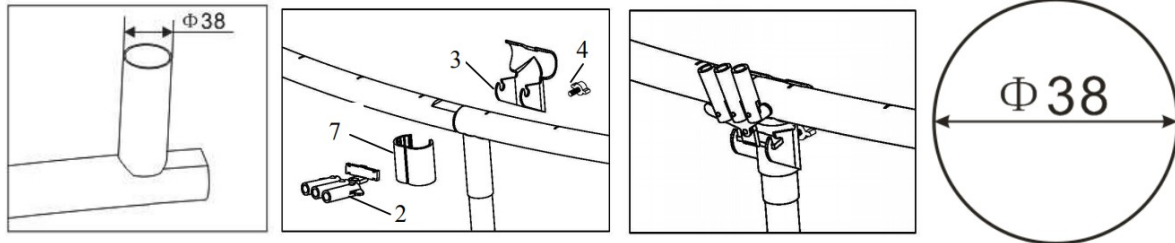

4. LÉPÉS

Most csatlakoztassa az oszlopokat a konzolokhoz. Az összes oszlop behelyezése után a sátonak le kell fednie az egész trambulínt. Húzza a sátrat a trambulín végére, és rögzítse hevederekkel. Ezután fedje le a konzolokat a sáton.

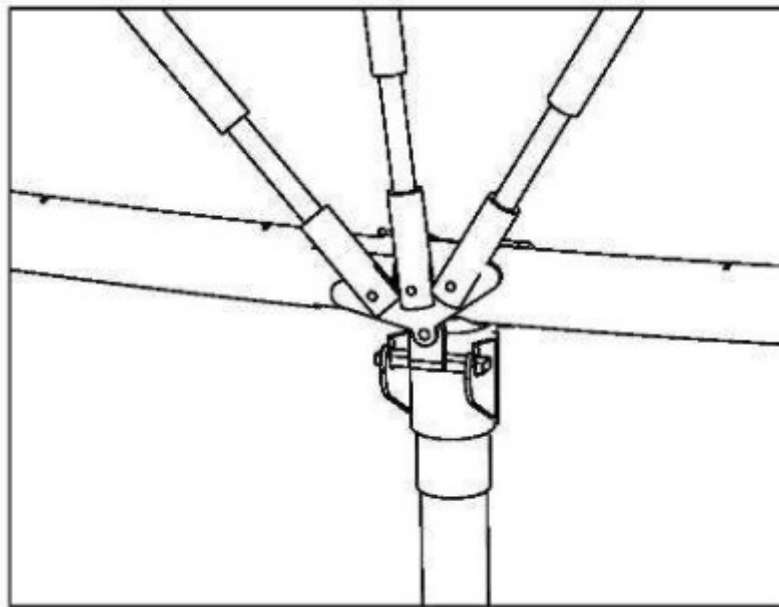

ÖSSZECSUKÁS

A sátor összehajtásához el kell távolítani a hevedereket és a szalagokat, majd le kell nyomni az oszlopokat a konzolokban.

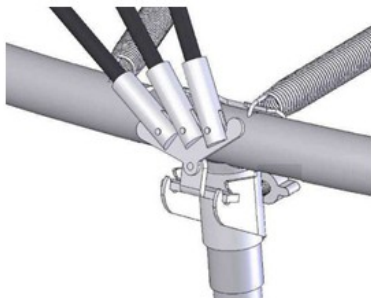

TÁROLÁS

Ügyeljen arra, hogy a sátor száraz legyen. Kövesse az összeszerelés lépéseit fordítva. A sátoztartókat nem kell eltávolítani. Tárolja a sátrat száraz és árnyékos helyen.

KÖRNYEZETVÉDELEM

Miután a termék élettartama lejárt, vagy ha a lehetséges javítás nem gazdaságos, a helyi törvényeknek megfelelően és környezetbarát módon dobja el a legközelebbi gyűjtőhelyen. Ezáltal megóvja a környezetet és a természetes forrásokat. Ezenkívül hozzájárulhat az emberi egészség védelméhez. Ha nem biztos a hulladék helyes eltávolításában, kérjen tájékoztatást a helyi hatóságoktól, hogy elkerülje a törvényszegést vagy a szankciókat. Ne tegye az elemeket a háztartási hulladék közé, hanem vigye az újrahasznosítási helyre.