



**HASZNÁLATI ÚTMUTATÓ – HUN**  
**IN 13250 – Roller WORKER Blancy**



## Tartalom

MŰSZAKI ADATOK.....	3
FIGYELMEZTETÉS.....	3
ALAPVETŐ BIZTONSÁGI SZABÁLYOK .....	3
HASZNÁLAT ELŐTT ÉS UTÁN .....	4
RENDELTETÉSSZERŰ HASZNÁLAT ÉS FÉKEZÉS.....	4
ÖSSZESZERELÉS.....	5
A ROLLER ÖSSZECSUKÁSA .....	5
KORMÁNYMAGASSÁG BEÁLLÍTÁSA .....	6
A MARKOLAT ÖSSZESZERELÉSE, SZÉTSZERELÉSE.....	7
KARBANTARTÁS.....	7
GARANCIÁLIS FELTÉTELEK, REKLAMÁCIÓ .....	8

A roller használata előtt olvassa el a használati útmutatót. A használati útmutatót őrizze meg, a későbbiekben szüksége lehet rá. A terméket csak felnőtt személy szerelheti össze.

## MŰSZAKI ADATOK

Termék: Alumínium roller WORKER Blancy

Maximális teherbírás: 100 kg

Kerék mérete, típus: PU, LED diódákkal, első 200 mm, hátsó 200 mm

Fék: Pedálos

Súly: 4 kg

Kormánymagasság: 74 - 94 cm

Norma: EN 14619, A osztály

## FIGYELMEZTETÉS

A termék 36 hónapos személyek számára nem alkalmas – alap vázszerkezet instabil, fennáll a leesés veszélye. 5 éves kortól ajánlott.

## ALAPVETŐ BIZTONSÁGI SZABÁLYOK

A roller használata kockázatos lehet. Rollerezés közben veszélyes szituáció is bekövetkezhet, melynek következtében leeshet a rollerről, megsérülhet, halált okozhat.

- A rollert egyszerre csak egy személy használhatja.. **Maximális teherbírása: 100 kg.**
- Gyermek csak felnőtt felügyelete mellett használhatja a rollert.
- Csak biztonságos helyen rollerezzen – egyenes, tiszta, száraz, tágas, szabad, akadálymentes, kő, kavics mentes helyen.
- Használat előtt ellenőrizze a vezérlési rendszert, hogy a csavarok és rögzítő karok meg vannak-e húzva, az összecukható mechanizmus kibiztosítását, a biztosítékok bepattintását, a markolat kormányhoz való erősítését, a kerekek biztonsági menetét.
- Rollerezés közben használjon védőfelszerelést – sisakot, térd-, könyök- és csuklóvédőt.
- Csökkent látási viszonyok között ne rollerezzen. Nedves, fagyos időben ne rollerezzen.
- A rollerezés befejeztével ismét ellenőrizze a roller állapotát (főleg az összekötő elemeket). Bizonyosodjon meg róla, hogy nem lazultak-e meg, nem törtek-e el, nincsenek-e elszennyeződve, elhasználódva. A rollernek minden használat előtt maximálisan funkcionálisnak kell lennie.
- Rollerezés előtt legyen tisztában a helyi szabályokkal, előírásokkal.
- Rollerezés közben legyen óvatos. Ne becsülje túl képességeit.
- Rollerezés közben sportcipőt viseljen. Mezítláb és nyitott cipőben ne rollerezzen. Ügyeljen arra, hogy a cipőfűző ne lógjon, beakadhat a kerékbe.

- A vizes, homokos, köves és hasonló felületeken való rollerezést kerülje – az akadályok blokkolhatják az első kerekeket.
- Ne rollerezzen autóutakon. Rollerezés közben figyeljen a környezetére – gyalogosokra, kerékpárosokra, rolleresekre, deszkásokra. Csak balesetveszélyes mentes helyeken rollerezzen. Veszélyforrások lehetnek az oszlopok, szegélyek, tűzcsapok, parkoló és mozgásban lévő járművek.
- **A roller nem alkalmas akadályok leküzdésére, ugratásokra, egyenetlen felületeken való rollerezésre (pl. útburkolat, mezei utak...) A nem rendeltetésszerű használatból bekövetkezett defektre a garancia nem vonatkozik. Fékezéshez a hátsó kerék fölött lévő sárvédő szolgál. Az arra való rálépés következtében először lassít, majd megáll a roller. Fékezés következtében a sárvédő felforrósodik, ezért fékezés után ne fogja azt meg.**

**FIGYELMEZTETÉS:** HA NEM ÉSZSZERŰEN ÉS NEM RENDELTETÉSSZERŰEN HASZNÁLJA A ROLLERT, VALAMINT NEM TARTJA BE A BIZTONSÁGI UTASÍTÁSOKAT, SÉRÜLÉSEKHEZ VEZETHET. A ROLLERT SAJÁT FELELŐSSÉGÉRE HASZNÁLJA ÉS TARTSA BE A BIZTONSÁGI ELŐÍRÁSOKAT.

## HASZNÁLAT ELŐTT ÉS UTÁN





- Győződjön meg róla, hogy a blokkoló mechanizmus megfelelően záródik-e.
- Ellenőrizze a magasságot szabályozó rendszert, az anyák meg vannak-e húzva, a kormány egyenességét és az első kereket.
- Ellenőrizze a csatlakozó rendszereket: fékek, gyorskioldó rendszer, a kerék tengelyek épségét.
- A minimális kormánymagasságot úgy kell beállítani, hogy az ék a legalacsonyabb vájatba illeszkedjen.
- Ellenőrizze a kerekek állapotát, elhasználódottságát.

## RENDELTETÉSSZERŰ HASZNÁLAT ÉS FÉKEZÉS

- Óvatosan rollerezzen. A rollerezés ügyességet igényel – egyensúly megőrzése, hogy ne essen el, így elkerülve a sérülés veszélyét.
- A felhasználó a rollerezés közben a fellépőlapon áll, lábbal löki magát és a kormánnyal kormányoz. Ne mindig egyazon lábbal lökje magát, hanem felváltva.
- Rollerezés közben mindkét kezével fogja a markolatot. Kanyarodásnál, ill. ha fennáll az egyensúlyvesztés veszélye, csökkentse a sebességet. .
- Ha be szeretné fejezni a rollerezést, csökkentse a sebességet. Miután teljesen megállt a roller, előbb az egyik lábával lépjen le a fellépőlapról, majd a másikkal.
- A sebességet a hátsó sárvédő taposásával tudja csökkenteni, a rollert megállítani.
- Rollerezés közben ne ugorjon le a termékről.
- Fékezés közben a mechanizmus felforrósodhat, ezért a megállást követően ne érjen hozzá.
- Kezdő csak felnőtt személy felügyelete alatt használhatja a rollert, aki segít az egyensúly megtartásában.
- Rollerezés előtt a sérülések elkerülése érdekében ellenőrizze a vezérlő elemeket.
- A lejtőről való ereszkedés következtében a féktáv meghosszabbodik és csökken a biztonsági szint. Olyan sebességgel rollerezzen, hogy képes legyen időben és biztonságosan megállni.

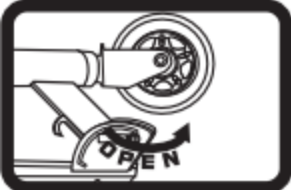
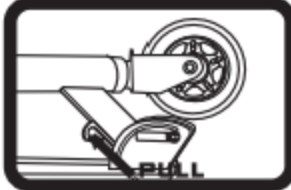

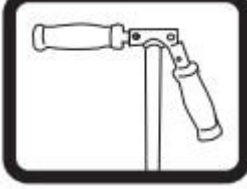
## ÖSSZESZERELÉS

A rollert csak felnőtt személy szerelheti össze.

1. Nyissa ki a gyorskioldó rendszert.	
2. Húzza meg a kart.	
3. Húzza fel a kormányrudat.	
4. Húzza be a gyorskioldó rendszert.	
5. Helyezze a kormányra a markolatot.	
6. A roller össze van szerelve.	

## A ROLLER ÖSSZECSUKÁSA

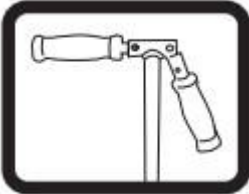
1. A kormány rögzítésére való gyorskioldó rendszert lazítsa meg.	
--	---

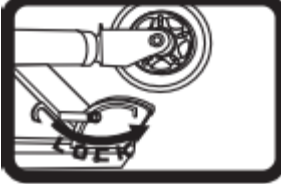
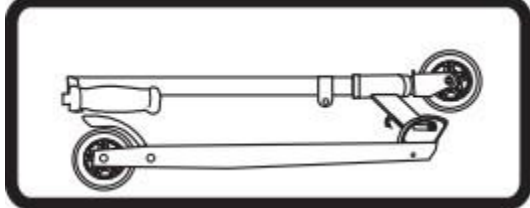
2. Nyomja meg az exponáló gombot és fordítsa el a markolatot.	
3. Nyissa ki a gyorskioldó rendszert.	
4. Húzza meg a kart. A kormányrudat húzza a fellépőlapoz.	
5. Biztosítsa a gyorskioldó rendszert..	
6. A roller össze van csukva..	

Minden használat után ellenőrizze, hogy minden csavar meg van-e húzva, hogy a kormány ne mozduljon el, ne csukódjon össze.

**FIGYELMEZTETÉS:** A mellékelt tartozékok kompatibilisek a vázszerkezettel, villákkal és a többi résszel. Más gyártótól származó tartozékok nem feltétlen kompatibilisek. Ne manipuláljon a rollerrel, csökkentheti a biztonságot. A részek javításakor, cseréjekor kérje az eladó segítségét.

### KORMÁNYMAGASSÁG BEÁLLÍTÁSA

Nyissa ki a gyorskioldó rendszert és állítsa be a kormányrudat a kívánt magasságba. Ha beállította a kormánymagasságot, biztosítsa a gyorskioldó rendszert. A gyorskioldó rendszer stabilitását, feszességét az anya meghúzásával, lazításával állíthatja.

Kormánymagasság: 74 - 94 cm

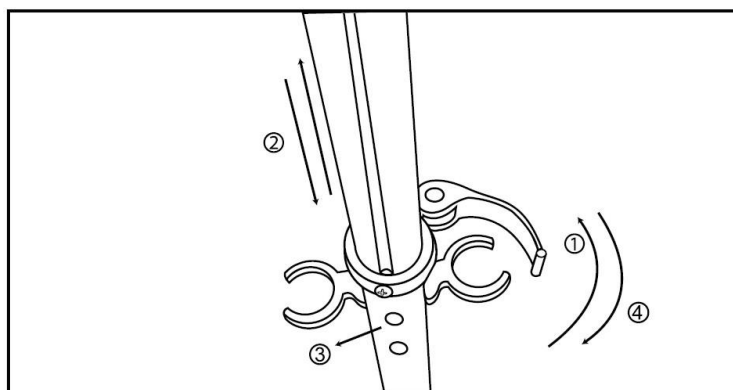

**FIGYELMEZTETÉS:** MINDEN HASZNÁLAT ELŐTT ELLENŐRIZZE A ROLLER ÁLLAPOTÁT – A KORMÁNY STABILITÁSÁT, A CSAVAROK FESZESSÉGÉT. MINDEN HASZNÁLAT UTÁN IS ELLENŐRIZZE A ROLLER ÁLLAPOTÁT.

## A MARKOLAT ÖSSZESZERELÉSE/SZÉTSZERELÉSE

Úgy csatlakoztassa a markolatot a kormányhoz, hogy a golyók az arra kijelölt nyílásokba illeszkedjenek. A markolat eltávolításakor nyomja meg a golyót és húzza ki a markolatot.

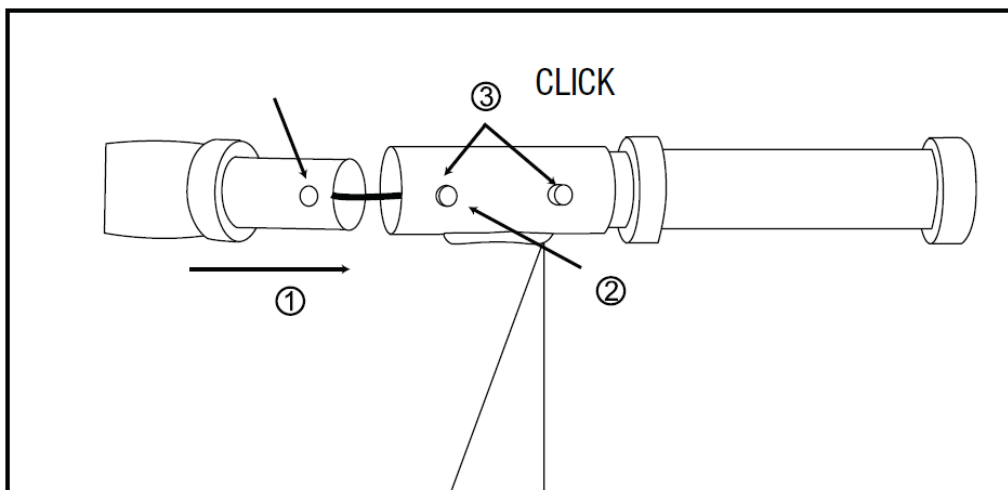

**FIGYELMEZTETÉS:** Az ékek helytelen csatlakoztatása esetén fennáll a markolat meglazulásának veszélye, így elveszítheti uralmát a roller irányítása felett.

## KARBANTARTÁS

**FIGYELMEZTETÉS:** A biztonságot a megfelelő karbantartással biztosíthatja.

- **Csapágyak:** Vízben, olajos és homokos területen ne rollerezzon, a csapágyak megsérülhetnek. A csapágyak épségének megőrzése érdekében rendszeresen ellenőrizze, hogy a kerekek megfelelően forognak-e. Ha nem, szerelje le és ellenőrizze. Csavarozza ki a kerék tengelyt, vegye ki, távolítsa el a kereket és óvatosan tolja ki a csapágyakat. Ha sérültek, cserélje ki újra. Ha nem tapasztal meghibásodást, olajozza meg. Amennyiben szükséges, olajozás előtt távolítsa el a felesleges port, sarat, majd olajozza meg önkenő sprayvel vagy vazelinnel, majd helyezze vissza a csapágyakat, tengelyt és a kereket. A másik kerékkel is így járjon el.
- **Kerekek:** A kerekek idővel elhasználódnak, főleg a hátsó kerék (a fékezés következtében). Rendszeresen ellenőrizze. Szükség esetén cserélje ki újra.
- **Termék átalakítása:** Az eredeti terméket semmilyen esetben sem szabad átalakítani, csak a karbantartást elvégezni..
- **Anyák, tengelyek és egyéb önzáró befogó, kioldó rendszerek:** Rendszeresen ellenőrizze. Meglazulhatnak, vagy idővel elhasználódnak. Húzza meg, adott esetben cserélje ki.

**A használati útmutatóban szereplő képek csak illusztráció, tájékoztató jellegűek.**

## GARANCIÁLIS FELTÉTELEK, REKLAMÁCIÓ

### Garanciális feltételek

#### Jótállás

Az eladó 24 hónapos garanciát nyújt a vevőnek, kivéve ha a jótállási számlán, vagy egyéb dokumentumon más garanciális idő szerepel. A kötelező jótállás időtartama nem érinti a vevőt.

Az eladó garanciát vállal a minőségre, ha az eladott termék a normál célnak megfelelően van felhasználva, és megtartja a szerződésben elfogadottakat.

#### A garanciális feltételek nem érvényesek a következő esetekben:

- a felhasználó által okozott károk, pl. nem szakszerű szerelés, az áru megrongálása helytelen javítással
- helytelen karbantartás
- mechanikai károsodás
- elhasználódott alkatrészek a mindennapi használat során (pl. gumi és műanyag alkatrészek, mozgó mechanizmusok, stb.)
- elkerülhetetlen esemény, természeti katasztrófa
- szakszerűtlen beavatkozás
- szakszerűtlen használat, amely ellentétes a termék besorolásával (HC, HA – otthoni használatra, SC,S – edzőtermi használatra)
- szakszerűtlen kezelés, helytelen elhelyezés, magas illetve alacsony hőfokhatás, víz, aránytalan nyomás, szándékosan átalakított alak és nagyság változtatás

### Reklamáció igénylés

#### Reklamációkérelem eljárása

A vevő köteles az eladó által eladott árut mihamarabb átnézni. A vevő az ellenőrzést lehetőleg úgy végezze, hogy az esetleges hibákat észrevegye.

Reklamáció esetén a vevőnek be kell mutatni a vásárlást igazoló dokumentumot a gyártási számmal. Amennyiben az igazolószelvény hiányos, az eladónak jogában áll elutasítani a reklamációs kérelmet.

Amennyiben a vevő olyan hibabejelentést tesz, melyre nem vonatkozik a jótállás (pl. nem teljesítették a garanciális feltételeket, a hiba tévedésből lett jelentve, stb.) az eladó jogosult a költségtérítésre. A szerelési költség az érvényben lévő árlista alapján lesz elszámolva.

Ha az eladó a tesztelés során nem találja hibásnak az árut, jogában áll a reklamációt érvénytelennek tekinteni, és jogosult az érvénytelen reklamációkor felmerülő költségek visszatérítésére.

Amennyiben a vevő olyan hibabejelentést tesz, melyre vonatkozik a jótállás, az eladónak kötelessége a hibát elhárítani, esetlegesen új árut adni. Az eladó a vevő beleegyezésével más termékre is cserélheti a hibás árut. A kártérítés rendezése e bekezdés alapján az eladóra vonatkozik.

Az eladó a reklamációt az áru kézhezvételétől számított legkésőbb 30 napon belül rendezni, amennyiben nincs más idő megegyezve. Az érvényes nap az eladó által eladott, de cserére kerülő termék eladásánál feltüntetett nap.

Amennyiben az eladó nem tudja elrendezni a reklamációkérelmet, megegyezik a vevővel más alternatív lehetőségben. Ha ilyen megegyezés nem jön létre, az eladó köteles anyagi kártérítést fizetni a vevőnek.

Eladás dátuma:

Eladó bélyegzője és aláírása:

Forgalmazó:  
Insportline Hungary Kft.  
2500 Esztergom, Kossuth Lajos u. 65.  
www.insportline.hu  
tel./fax: 0633-313-242