

HU – Focikapu 2 in 1

IN 2051 (SPSO-0140N)

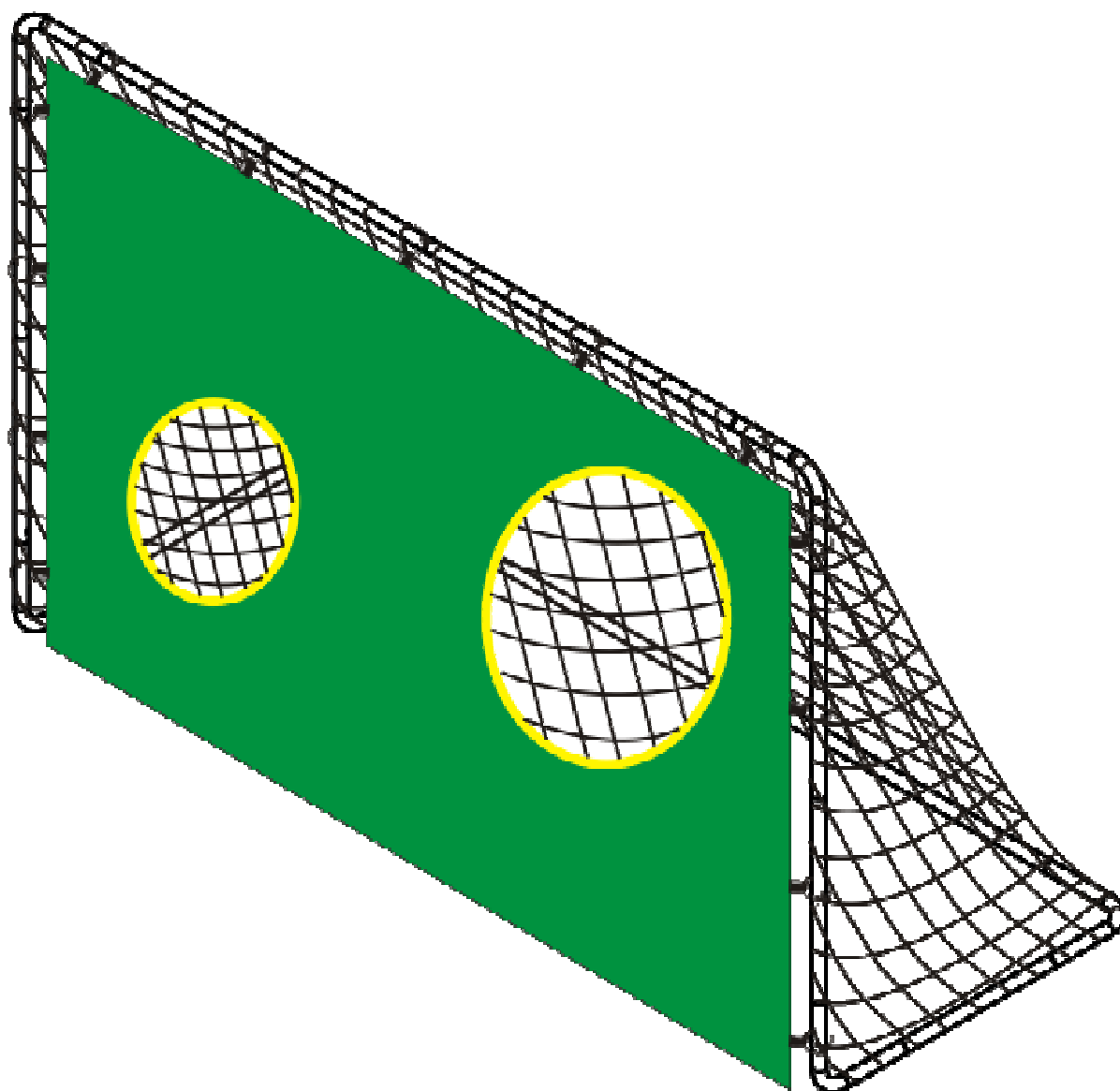

Köszönjük, hogy megvásárolta termékünket.

**Hiányos, vagy sérült csomagtartalom esetén
értesítse azonnal az eladó céget.**

Figyelem:

A termék 6 éven felüli gyermekek részére készült.

Fontos!

Kérem olvassa el figyelmesen a használati útmutatót mielőtt elkezdni szerelni a focikaput. Ne használja a terméket kemény talajon. Használat előtt ellenőrizze le a hibátlan összerakást.

Figyelem, fontos!

- 1. A focikaput csak felnőtt szerelheti össze.**
- 2. A csavarokat kérjük erőssen behúzni.**
- 3. A focikapu kültéri használatra készült**
- 4. Csak felnőtt felügyelet mellett használható**
- 5. 6 éves kortól ajánlott**
- 6. Szabad, akadálymentes területen használandó**
- 7. Ne hagyja felügyelet nélkül a gyermekeket a focikapu mellett.**

Összeszerelési útmutató

1. Tartalom :

PART NO	Megnevezés	db
1	L-alakú rúd (A)	2
2	L- alakú rúd (B)	2
3	L- alakú rúd (rövid)	2
4	roved rúd	2

PART NO	megnavezés	db
5	háló	1
6	Polyester anyag	1
7	kapurögzítő	4
8	elasztikus rögzítő	13

2. Képek:

1.

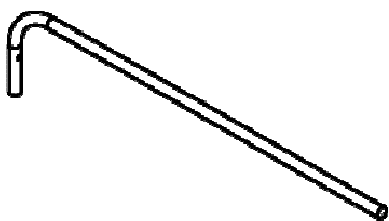

2.

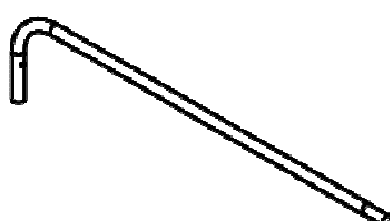

3.



4.

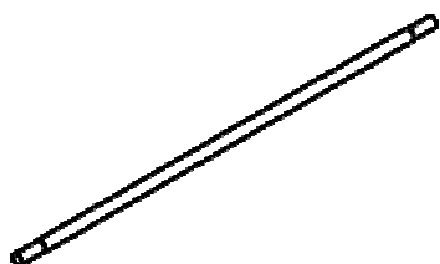

5.

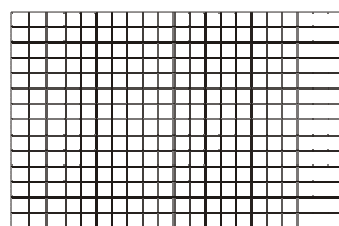

6.

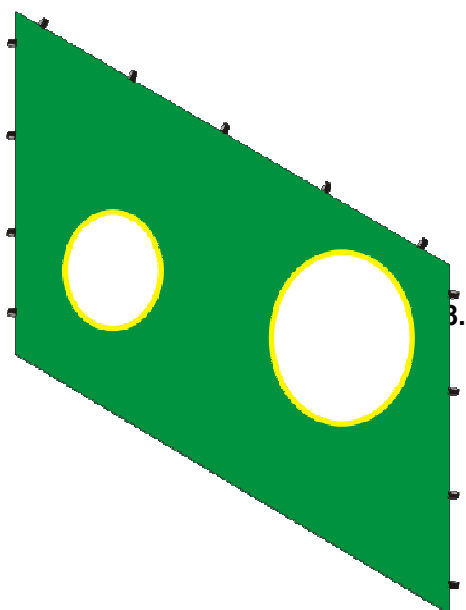

7.



Összeszerelési útmutató

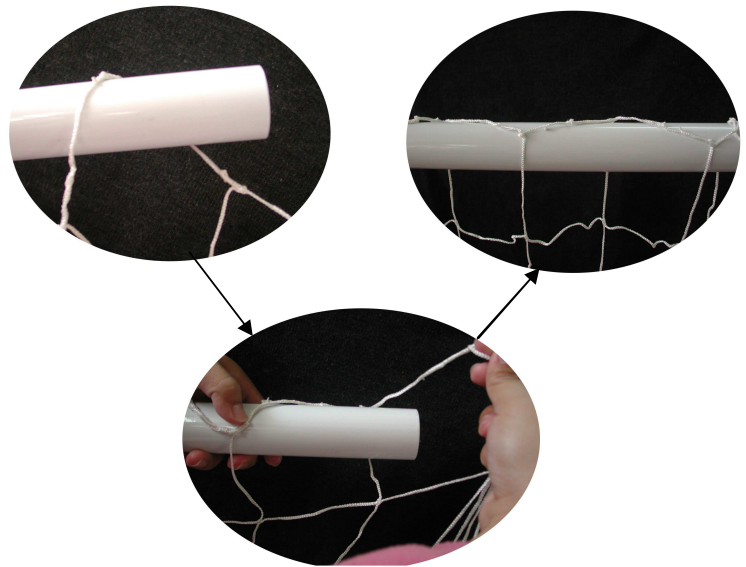

STEP 1 (a)

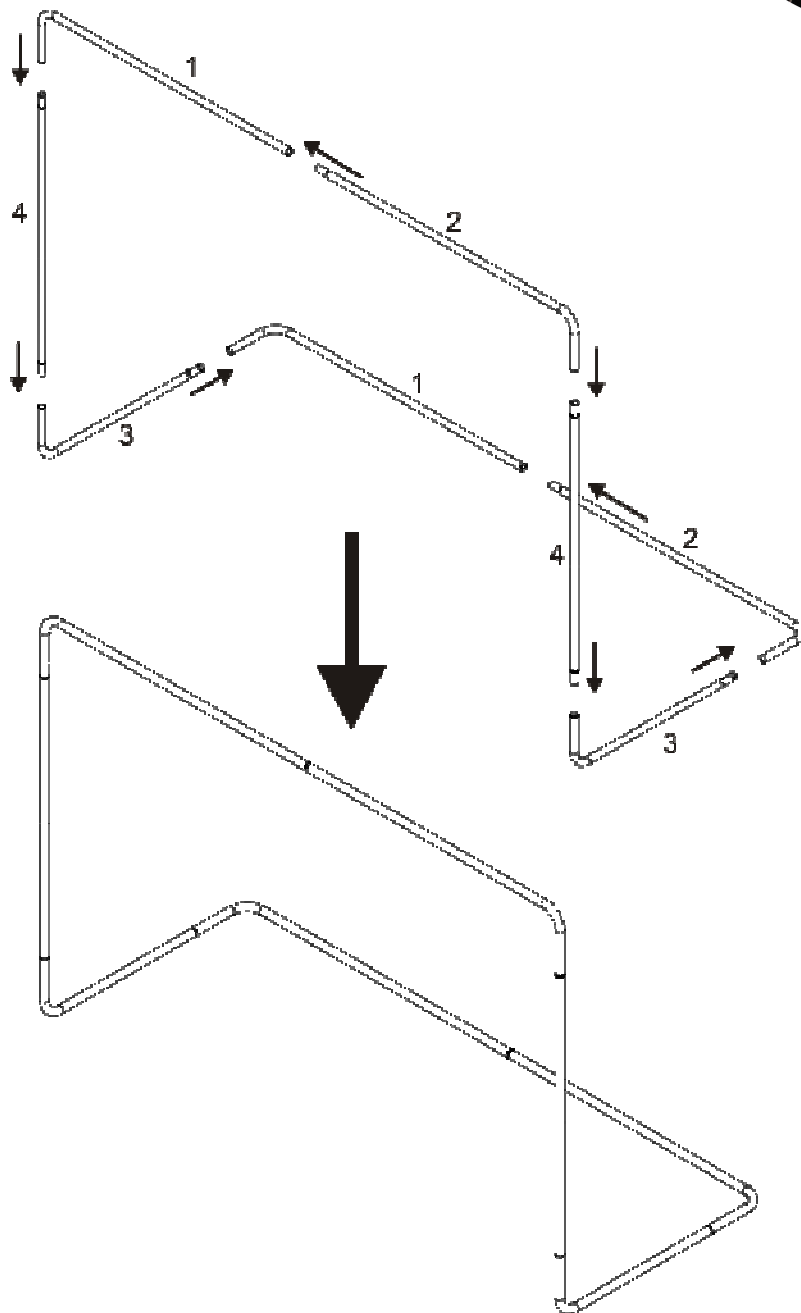

STEP 1 (b)

Összeszerelési útmutató

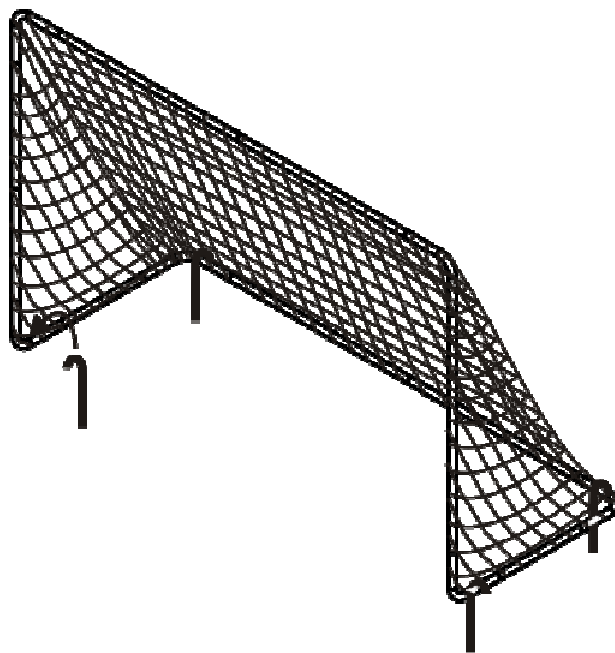

STEP 2

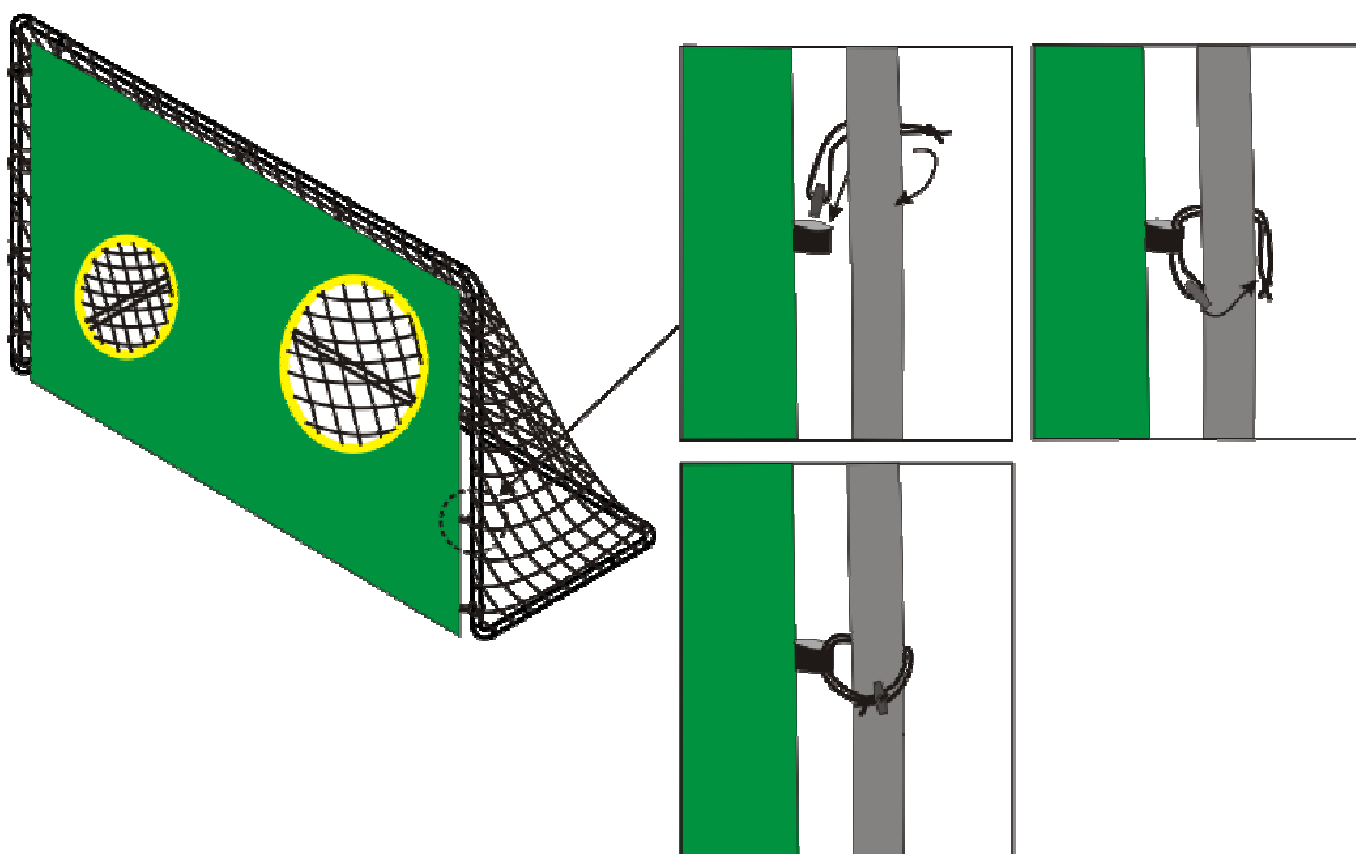

STEP 3

STEP 1: Hurkolja át a hálót az egyik saroktól a másikig, majd szerelje össze a kaput.

STEP 2: Erősítse a földhöz a kaput.

STEP 3: Erősítse a poliészter anyagot a kapuhoz.

Karbantartás

A kapu minőségi anyagból készült. Figyelmes használattal és karbantartással hosszantartó álmányt fog nyújtani a játékhöz. Kísérje figyelemmel a következő pontokat:

A játékosok ne viseljenek maguknál éles tárgyakat. Mindenéles tárgyat tarsanak távol a kaputól.

Mindig ellenőrizték le a kapu állapotát.

inSPORTline Hungary Kft.
Kossuth Lajos u. 65, 2500 Esztergom
insportline@insportline.hu
www.insportline.hu