

**HASZNÁLATI ÚTMUTATÓ**  
**IN HAP23743, HAP23745, HAP23739, HAP 23741**  
**Szolárium Hapro Onyx 26/1 C, 26/5 C, 14/1 T, 14/5 T**

**IN HAP26547, HAP26548, HAP26545, HAP26544,**  
**Szolárium Hapro Jade 24 C Ic, 24 C, 12 T IC, 12 T**

***HAPRO***  
**JADE**  
**ONYX**

# ÖSSZESZERELÉSI ÚTMUTATÓ

Mielőtt a szolárium elhagyja a Hapro üzemet, alaposan megvizsgálják és ellenőrzik a hibák és sérülések tekintetében. Kérjük, hogy a csomagolás felbontásakor mindig ellenőrizze a terméket külső hibák, hiányosságok vagy szállítási sérülések szempontjából. Amennyiben sajnálatos módon hibákat vagy hiányosságokat mutatna, kérjük, forduljon a kereskedőhöz.

A szoláriumot gondosan, az alábbi összeszerelési útmutató alapján kell összeszerelni. Ellenőrizze azt is, hogy a helyi áramellátás megfelel-e a készülék hátuljára ragasztott típusábrán előírtaknak. A biztonságos használat érdekében a szoláriumot minden körülmények között földelt áramforráshoz kell csatlakoztatni. Ha a készüléket nem földelt áramforráshoz csatlakoztatja, a lámpák halványan éghetnek vagy a készülék elektromos hibát jelezhet.

Azt tanácsoljuk, hogy ne használjon hosszabbító kábelt, hacsak annak elektromos teljesítménye nem felel meg a követelményeknek. Ha a tápkábel megsérül, a veszély elkerülése érdekében a gyártónak vagy szerviznek, vagy egy hasonlóan képzett személynek ki kell cserélnie.



















Ne helyezze a szoláriumot nedves helyre, és gondoskodjon a megfelelő szellőzésről. Kétség esetén forduljon a kereskedőhöz.

A napozóágy felszerelése után ellenőrizze, hogy minden megfelelően működik-e.

A következő lehetőségek érvényesek:

- Ha a szolárium ágy elektronikus kezelőszeggel van felszerelve (a digitális kijelzőről azonosítható), akkor a mellékelt utasítások alapján tesztelheti a terméket.
- Ha a szolárium elektromechanikus időzítővel van felszerelve (az elforgató gombról vagy mutatóról azonosítható), akkor a szolárium ágyat a gombnak az óramutató járásával megegyező irányba történő elforgatásával tesztelheti. A szolárium ágy a mutató vagy a gomb "0"-ra való visszafordításával ismét kikapcsolható.

**Megjegyzés:** A szoláriumozás vége előtt a gép egy sor hangjelzést ad, hogy figyelmeztesse Önt.

	C	T	K
A  M12		2x	
B  M10		6x	4x
C  M10		4x	4x
D  M6x20mm	4x		4x
E  M6x8mm	4x		4x
F  M6x20mm	6x		
G  2x			2x
H  2x			2x
I  M8		4x	2x
J  M8		4x	2x
K  4x			2x
L  4x			2x
M  4x			2x
N  2x			
O  M10x35		2x	
P  M10x16		2x	
Q  4x			
R  2x			
 1x	1x	1x	1x

**Model**  
**Modell**  
**Modèle**  
**Modello**  
**Modelo**

**C**



**T**



**K**



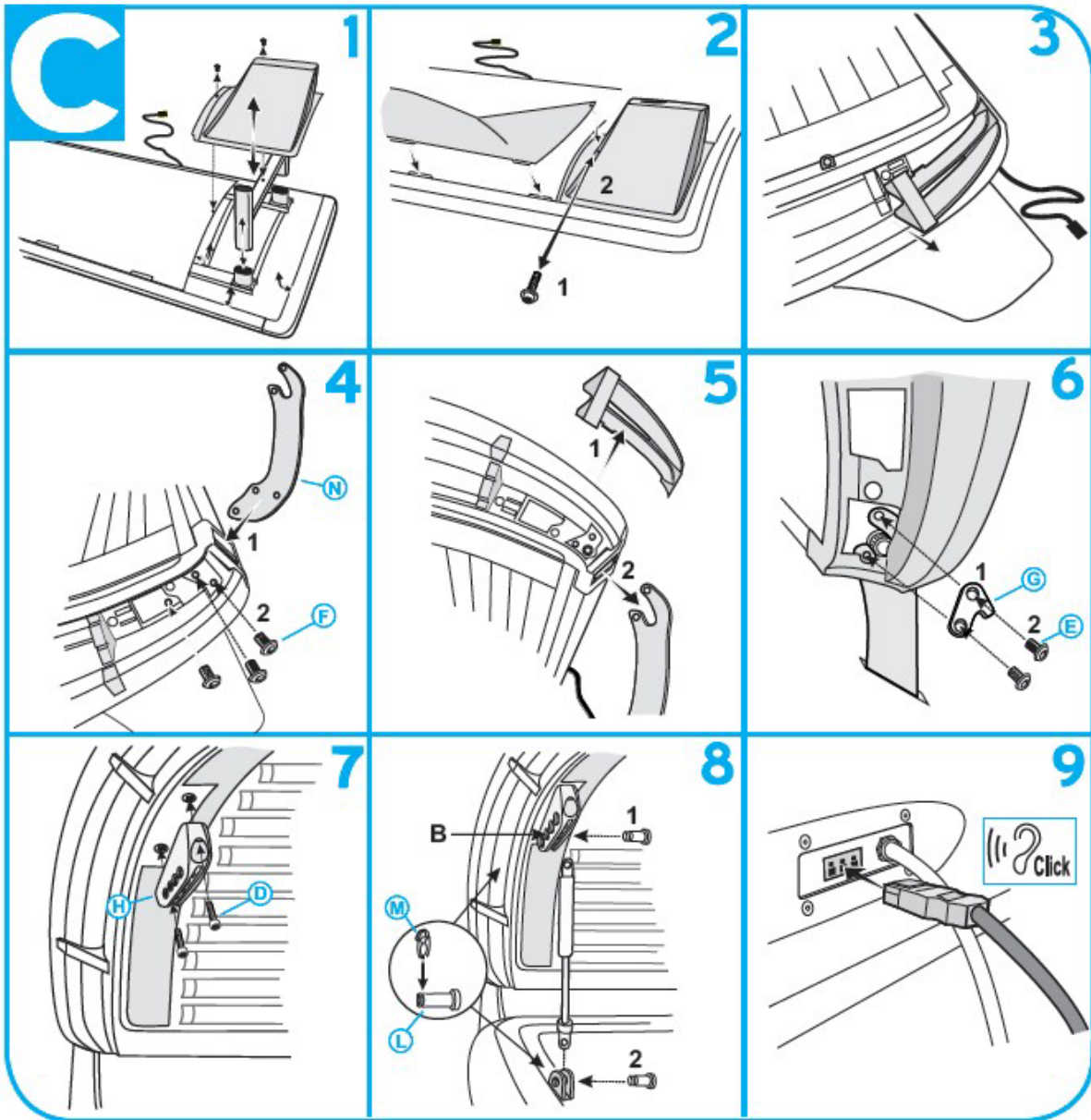

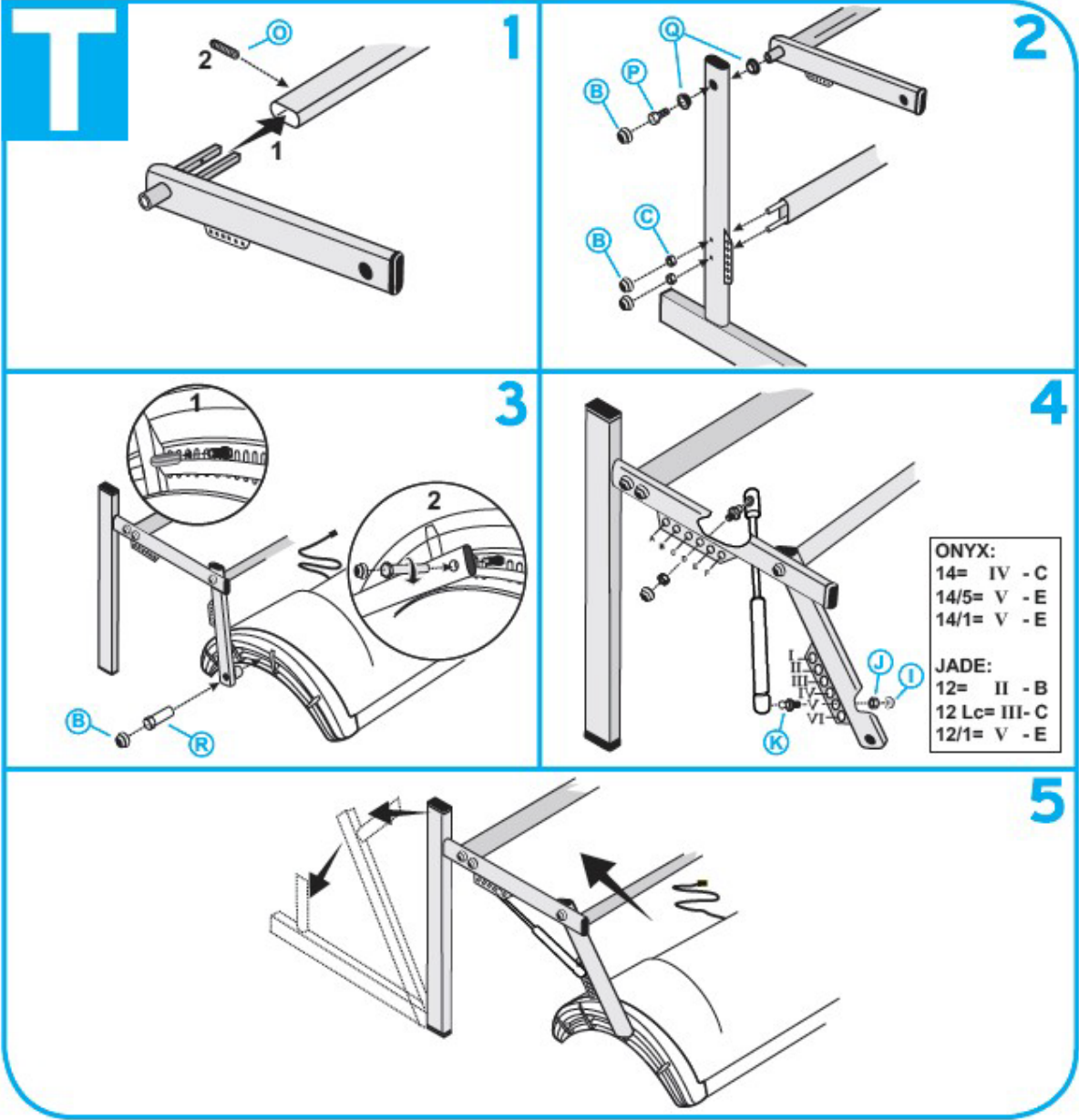

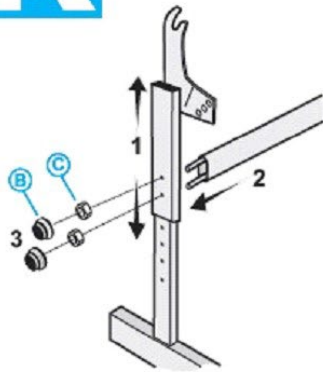
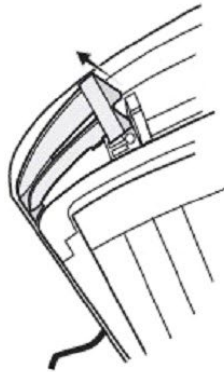
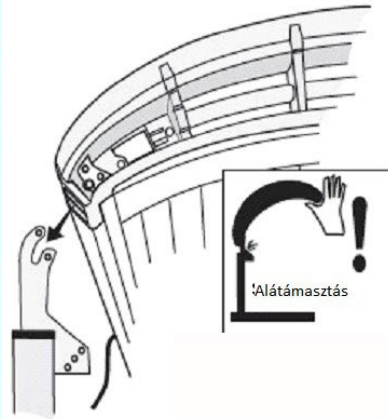
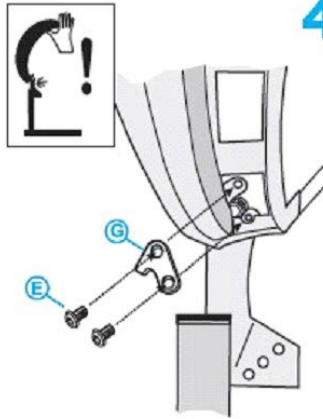
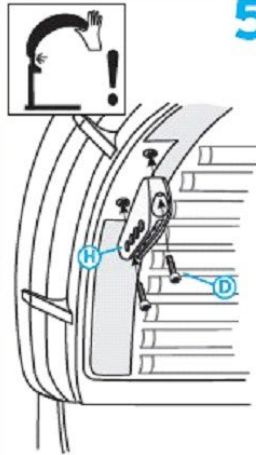
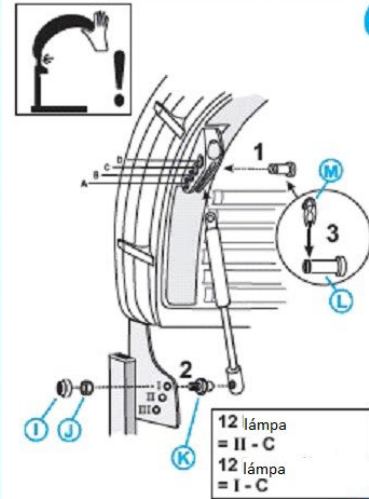
**K****1****2****3****4****5****6**

## A felső rész automatikus emelésének rugós beállítása

### A

A felső rész  
automatikusan  
felemelkedik



### B

A felső rész  
automatikusan  
lecsukódik

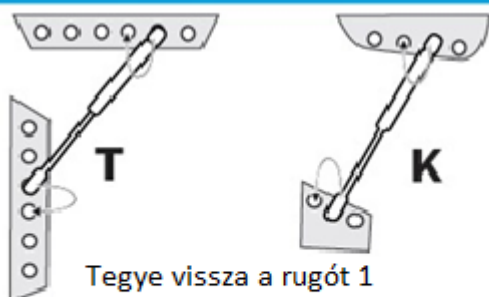

Tegye vissza a rugót 1  
lyukkal

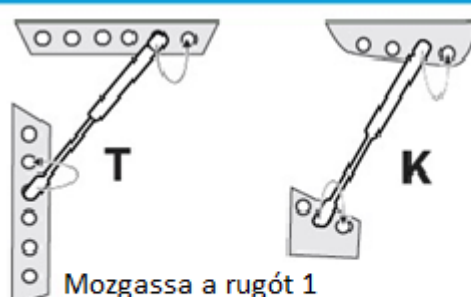

Mozgassa a rugót 1  
lyukkal előrébb

## Távolítsa el az akril lemezt

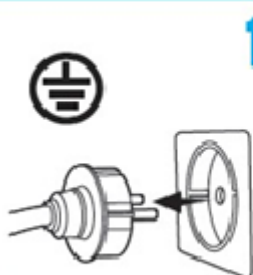

### 1

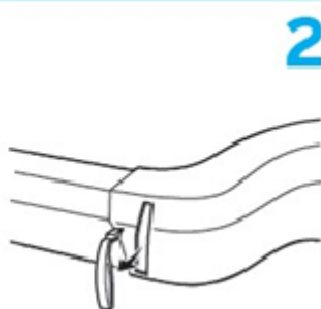

### 2



### 3



### 4

# VEZÉRLŐPANEL - ONYX

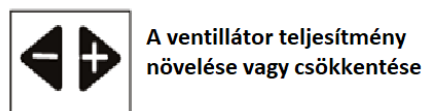
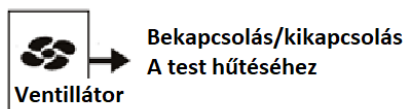
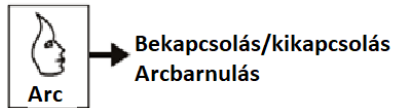
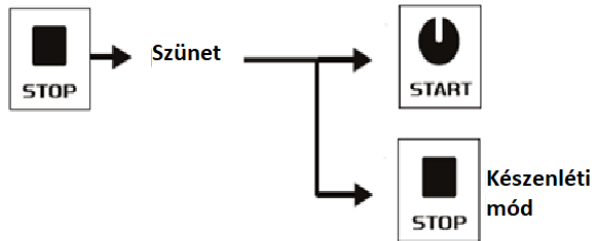
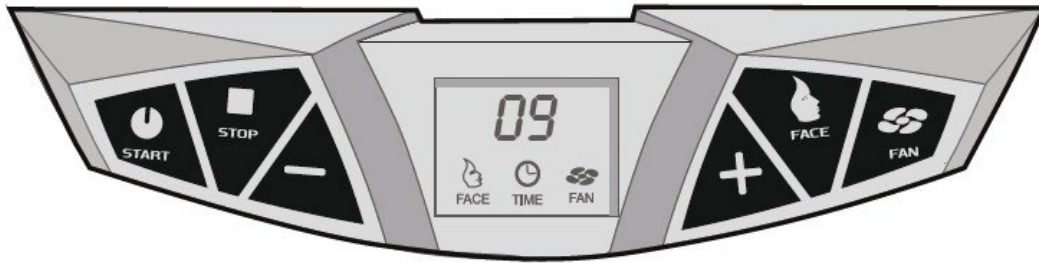

Cserélje ki a csövet

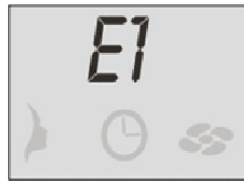

E1= Technikai probléma



E2= Sérült levegőszűrő.  
Ne használja!

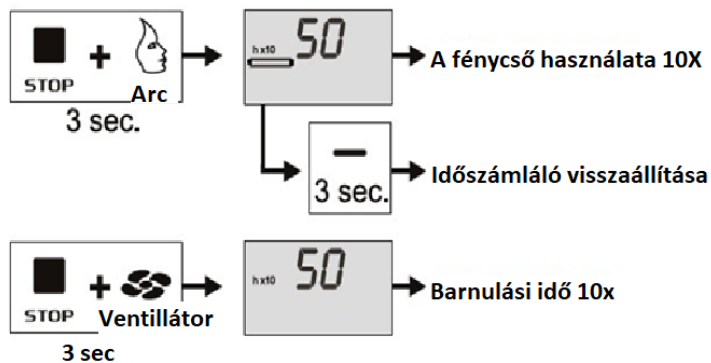

## Használat

Ha a szolárium megfelelően telepítve van és megfelelően működik, készen áll a használatra.

## Vigyázat

A tényleges barnulás előtt meg kell ismerkednie a mellékelt "sunny prospects" című füzetben található információkkal.

## Hiba

Ha a szolárium nem az elvárt módon működik, annak oka lehet egy zavar és/vagy hiba. Mielőtt ezt a problémát jelezné a kereskedőnek, ellenőrizze, hogy a készüléket megfelelően szerelték-e össze.

A következő helyzetek állnak fenn:

1. Mechanikai hiba. Ellenőrizze, hogy a szoláriumot megfelelően szerelték-e össze, még egyszer alaposan elolvassa az összeszerelési útmutatót.
2. Elektromos hiba. Próbálja meg a hibát az alábbi hibaelhárítási útmutató segítségével kijavítani.

**Megjegyzés:** Ne használja a szoláriumot, ha a szellőzés hibás vagy nem működik optimálisan, vagy ha az időzítő hibás, vagy ha az opcionális arcbarító kék és/vagy fehér szűrőüvege törött vagy hiányzik.

## Probléma megoldás

Probléma	Lehetséges megoldások
A készülék nem indul el	a. Ellenőrizze, hogy a dugó megfelelően csatlakozik-e a fali aljzathoz.
	b. Ellenőrizze, hogy a fali aljzatba áramot vezetnek-e.
A biztosíték használat közben kiég	Ellenőrizze a biztosíték értékét. Ennek a következőnek kell lennie: 16A lassú.
Egyes lámpák nem égnek	Ellenőrizze a lámpá(ka)t, amely(ek) az indítót és a kapcsolót érinti(k), szükség esetén az indítót egy működő lámpáról használva.
	Ellenőrizze a de lámpa(ka)t, kicserélve azokat, amelyek nem működnek azokkal, amelyek működnek.
A lámpák halványan égnek, ha a szolárium nincs használatban	Fordítsa oda a kapcsolót a tápkábelhez.

\* Az alkatrészek cseréjekor mindig eredeti alkatrészeket használjon. Ezekről érdeklődjön a márkakereskedőjénél.