

# ***BODYCRAFT***

**UŽIVATELSKÝ MANUÁL – CZ**

**IN 8257 Polohovatelná posilovací lavice Body Craft F320**

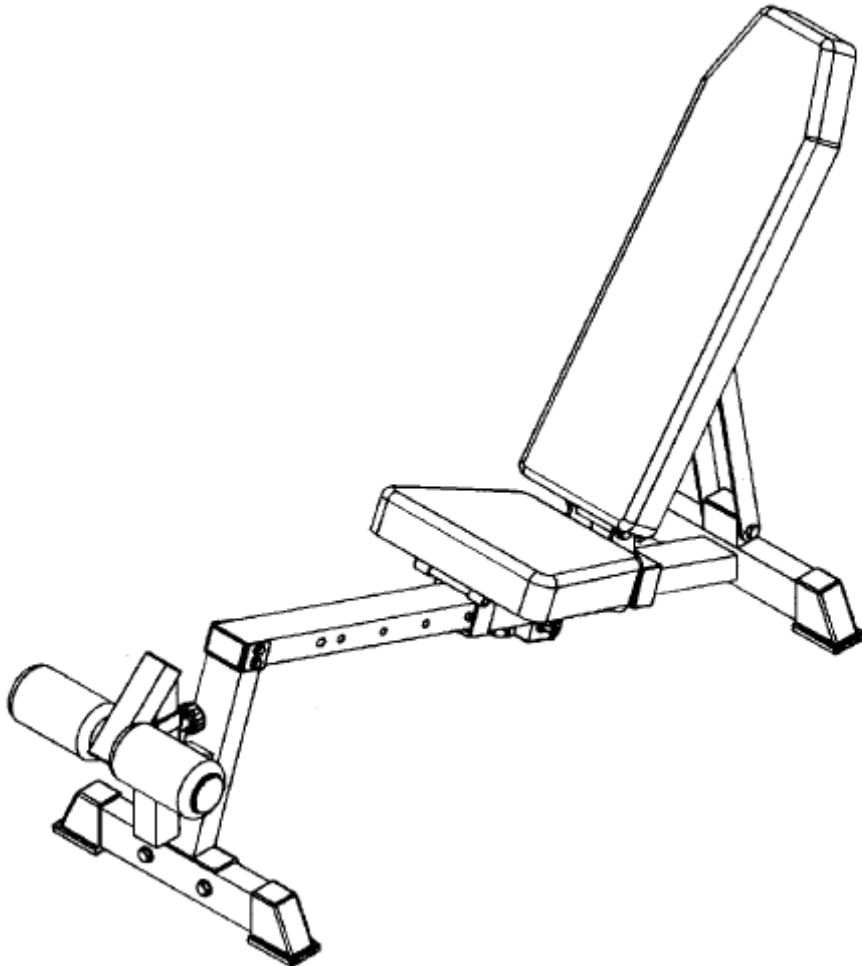

## **OBSAH**

|  |   |
|--|---|
| ÚVODNÍ INFORMACE .....                 | 3 |
| DŮLEŽITÁ BEZPEČNOSTNÍ UPOZORNĚNÍ ..... | 3 |
| SEZNAM DÍLŮ .....                      | 4 |
| SCHÉMA .....                           | 6 |
| MONTÁŽ .....                           | 7 |
| ZÁRUČNÍ PODMÍNKY, REKLAMACE .....      | 8 |

## MÁTE DOTAZ?

Pro nás, dodavatele vysoce kvalitních fitness strojů pro domácí použití, je naprostá spokojenost zákazníka tím nejdůležitějším. Pokud se chcete dotázat na chybějící či poškozený díl nebo máte jakékoliv jiné otázky, zcela jistě vám pomůže některé ze servisních center našich autorizovaných dodavatelů nebo se můžete obrátit přímo na oddělení péče o zákazníka na našem ústředí. V případě dotazů či jakýchkoliv nejasností zavolejte svému prodejci nebo společnosti RSI na číslo 800-990-5556 (provozní hodiny: 9:00 – 17:00) a naši kvalifikovaní servisní technici vám bezplatně ihned poskytnou potřebné informace.

Naše výrobky pro nás znamenají mnoho. Každý díl, každá součástka tohoto výrobku BodyCraft bude u nás k dostání po celou dobu, co budete jeho majitelem. V případě jakýchkoliv problémů se na nás můžete obrátit s žádostí na opravu či výměnu kterékoliv části lavice.

**Bodycraft je divizí společnosti Recreation Supply Inc.**

**P.O. BOX 181**

**Sunbury, OH 43074**

## ÚVODNÍ INFORMACE

Blahopřejeme a děkujeme, že jste se rozhodli zakoupit nastavitelnou posilovací lavici **BodyCraft F320**. Lavice **BodyCraft F320** nabízí pestrou paletu cviků, pomocí kterých lze procvičit všechny hlavní svalové partie. Posilovací lavice **BodyCraft F320** vám nepochybně pomůže dosáhnout vašich cvičebních cílů – ať už si přejete posílit kardiovaskulární systém, vytvarovat postavu nebo docílit masivního nárůstu svalové hmoty a síly.

Z bezpečnostních důvodů si před použitím lavice **BodyCraft F320** přečtěte celý manuál a uschovejte jej pro případ další potřeby. S případnými otázkami se obraťte telefonicky na svého prodejce nebo na naše oddělení péče o zákazníka na čísle 800-990-5556 (provozní doba: pondělí – pátek, 9:00 – 17:00 Severoamerického východního času).









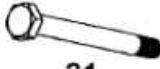
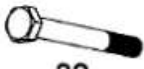

## DŮLEŽITÁ BEZPEČNOSTNÍ UPOZORNĚNÍ

**Používání tohoto typu pomůcky vždy představuje určité zdravotní riziko. Před zahájením jakéhokoliv cvičebního programu byste se vždy měli poradit s lékařem. Vyjádření lékaře je obzvláště důležité, pokud jste starší 35 let nebo trpíte zdravotními potížemi. Společnost Recreation Supply, Inc. nenesé žádnou zodpovědnost za škody na zdraví či majetku způsobené používáním tohoto výrobku.**

1. Pro zajištění dobrého chodu lavice je nezbytné, aby byla montáž provedena na pevném a rovném povrchu.
2. Pravidelně čistěte všechny opěry a rám. K čištění doporučujeme použít roztok vody a mýdla. Nepoužívejte chemické ani abrazivní čisticí prostředky.
3. Před každým použitím zkontrolujte stav a utažení spojovacího materiálu. Pokud je některý z dílů poškozen, vyměňte jej ihned za nový. Při nedodržení těchto pokynů může dojít k vážným úrazům.
4. Nikdy by se v blízkosti lavice neměly pohybovat děti.
5. Během cvičení nedávejte ruce ani prsty do blízkosti kloubových spojů.
6. Při polohování sedla se vždy ujistěte, že je jistící kolík řádně zajištěn. Uvolněné sedlo může způsobit vážné úrazy.
7. Dbejte opatrnosti a předcházejte vzniku zranění.
8. Pokud si nejste jisti, jak výrobek správně používat, kontaktujte prodejce výrobku nebo naše oddělení péče o zákazníka na čísle 800-990-5556.

## SEZNAM DÍLŮ

| Ozn. | Název dílu                                  | Počet kusů |  |
|------|---|------------|--|
| 1    | Hlavní rám                                  | 1          |  |
| 2    | Polohovací rám                              | 1          |  |
| 3    | Přední nosník                               | 1          |  |
| 4    | Přední sloupek                              | 1          |  |
| 5    | Rám zádové opěry                            | 1          |  |
| 6    | Držák sedla                                 | 2          |  |
| 7    | Držák opěrek                                | 1          |  |
| 8    | Podpěra                                     | 2          |  |
| 9    | Osa   | 1          |  |
| 10   | Závlačka                                    | 1          |  |
| 11   | Nožka 45mm X 75mm                           | 4          |  |
| 12   | Koncová krytka 45mm x 75mm                  | 3          |  |
| 13   | Koncová krytka – čtvercová 50mm             | 1          |  |
| 14   | Koncová krytka – čtvercová 45mm             | 2          |  |
| 15   | Koncová krytka – kulatá 1"                  | 2          |  |
| 16   | Koncová krytka – kulatá 1" (menší nákrůžek) | 1          |  |
| 17   | Vodící objímka – obdélníková                | 2          |  |
| 18   | Vodící objímka – čtvercová                  | 1          |  |
| 19   | Vymezovací vložka – ocelová                 | 6          |  |
| 20   | Kovová krytka                               | 1          |  |
| 21   | Jistící kolík 3/8" - kulatá rukojeť         | 1          |  |
| 22   | Jistící kolík 1/2" - křídlová rukojeť       | 1          |  |
| 23   | Ruční šroub                                 | 1          |  |
| 24   | Pěnová opěrka                               | 2          |  |
| 25   | Zádová opěra                                | 1          |  |
| 26   | Sedlo                                       | 1          |  |

|    |                                 |   |   |   |   |
|----|---------------------------------|---|---|---|---|
| 31 | Šestihranný šroub 1/2" X 4-3/4" | 1 |  |  |  |
| 32 | Šestihranný šroub 1/2" X 4"     | 2 |   |   |   |
| 33 | Šestihranný šroub 1/2" X 2-3/4" | 2 |  |  |  |
| 34 | Šestihranný šroub 3/8" X 4"     | 2 |   |   |   |
| 35 | Šestihranný šroub 3/8" X 2-3/4" | 2 |  |  |  |
| 36 | Šestihranný šroub 3/8" X 1"     | 2 |   |   |   |
| 37 | Podložka 1/2"                   | 4 |  |  |  |
| 38 | Podložka 3/8" (velkoplošná)     | 4 |   |   |   |
| 39 | Podložka 3/8"                   | 4 |   |   |   |
| 40 | Samojistící matice 1/2"         | 3 |   |   |   |
| 41 | Samojistící matice 1/2" (nízká) | 2 |   |   |   |
| 42 | Kloboučková matice 3/8"         | 2 |   |   |   |

SCHÉMA

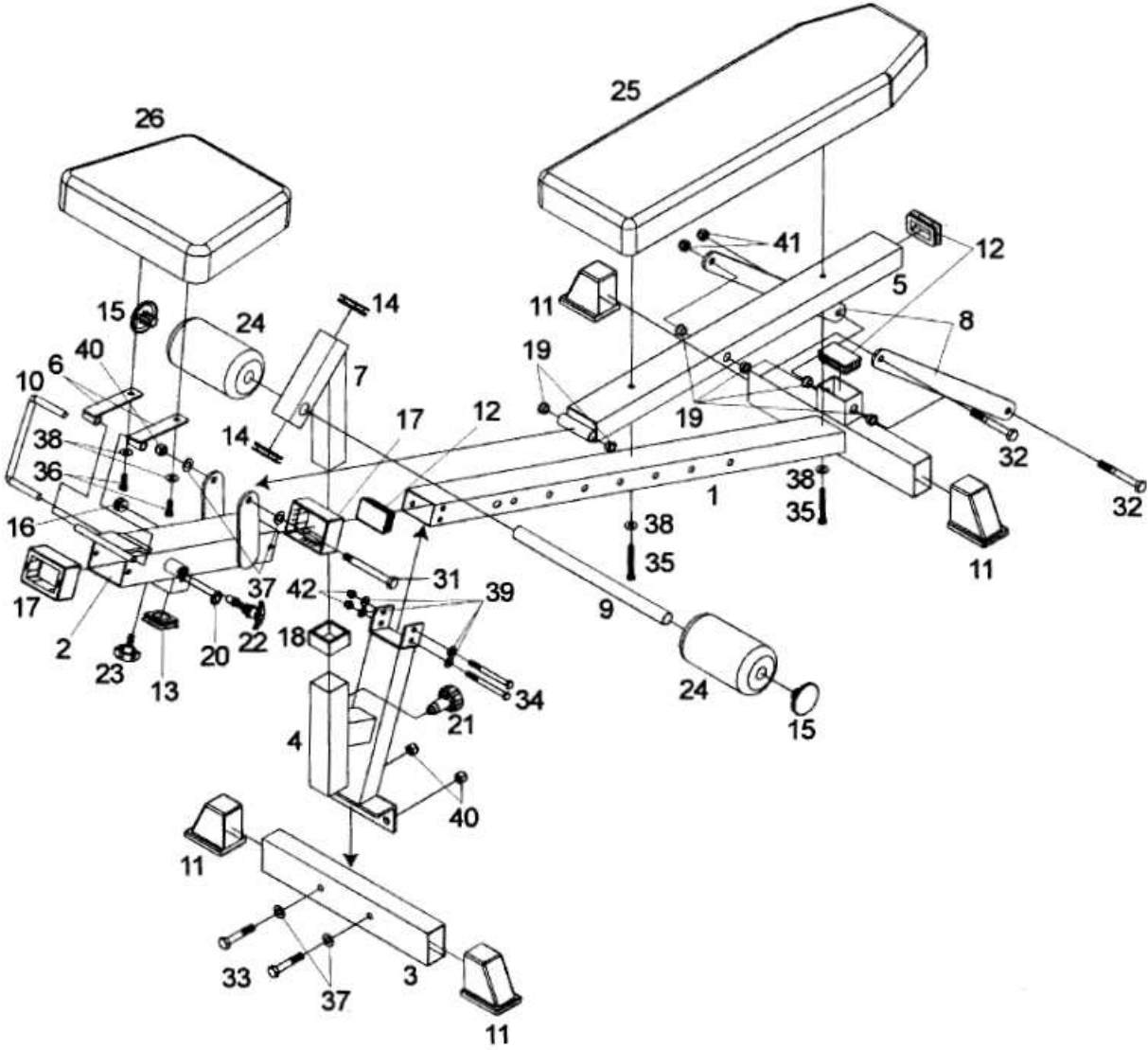

## MONTÁŽ

*Šrouby nedotahujte, dokud tak nebude uvedeno v montážních pokynech.*

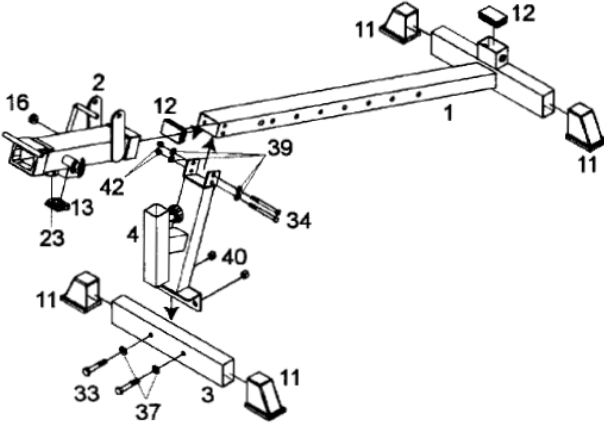
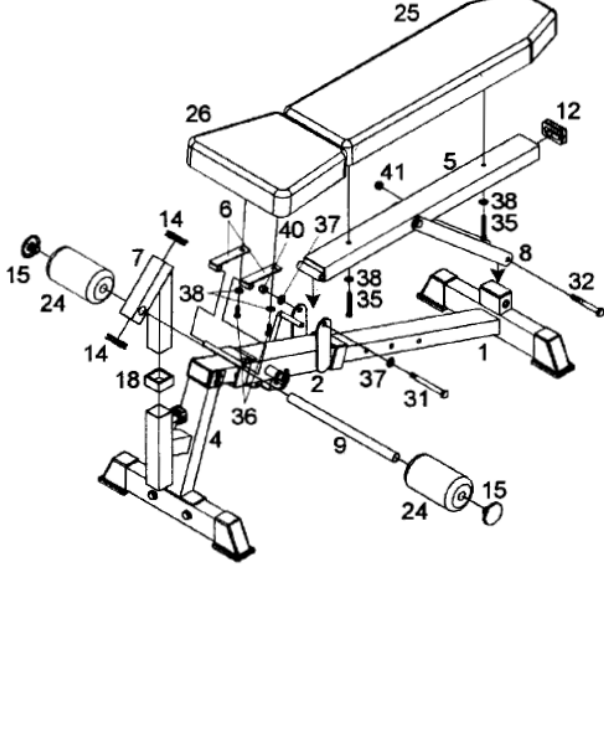
|  |   |
|--|---|
| <ol style="list-style-type: none"><li>1. Nasaďte dvě nožky (11) a dvě koncové krytky (12) na hlavní rám (1) a poté na hlavní rám (1) nasuňte polohovací rám (2). Připevněte k polohovacímu rámu (2) koncovou krytku (13).</li><li>2. Nasaďte dvě nožky (11) na přední nosník (3). Připevněte k přednímu nosníku (3) přední sloupek (4) pomocí dvou šestihranných šroubů (33), dvou podložek (37) a dvou matic (40).</li><li>3. Připevněte přední sloupek (4) k hlavnímu rámu (1) pomocí dvou šestihranných šroubů (34), čtyř podložek (39) a dvou matic (42). Zajistěte polohovací rám (2) pomocí ručního šroubu (23).</li></ol>   |   |
| <ol style="list-style-type: none"><li>4. Nasaďte na polohovací rám (2) držáky sedla (6) a připevněte k polohovacímu rámu (2) rám zadové opěry (5) pomocí šestihranného šroubu (31), dvou podložek (37) a matice (40).</li><li>5. Připevněte k hlavnímu rámu (1) podpěry (8) pomocí šestihranného šroubu (32) a matice (41) (montáž podpěr k rámu zadové opěry byla provedena již během výroby). Utáhněte šroub nadoraz a poté jej povolte přibližně o 1/2 otočky, aby se mohly podpěry (8) volně otáčet.</li><li>6. Připevněte sedlo (26) k držákům (6) pomocí dvou šestihranných šroubů (36) a dvou podložek (38). Připevněte zadovou opěru (25) k rámu (5) pomocí dvou šestihranných šroubů (35) a dvou podložek (38).</li><li>7. Nasaďte vodící objímku (18) na přední sloupek (4) a zasuněte držák opěrek (7) do předního sloupku (4). Připevněte k držáku opěrek (7) dvě koncové krytky (14).</li><li>8. Prostrčte osu (9) držákem opěrek (7). Nasaďte na osu (9) pěnové válečky (24) a zajistěte je pomocí koncových krytek 1" (15).</li></ol> |  |

\* Obrácený sklon lavičky získáte posunutím sedla směrem dopředu.

*Ujistěte se, že jsou upevněny všechny montážní díly a nakonec utáhněte nadoraz veškerý spojovací materiál.*

**Tímto je montáž dokončena. Před prvním použitím výrobku se ujistěte, že je veškerý spojovací materiál řádně zajištěn.**

**Přejeme vám, aby vám zdravý a aktivní životní styl přinesl mnoho let spokojeného života.**

**Děkujeme vám za zakoupení posilovací lavičky BodyCraft F320. V případě jakýchkoliv otázek se můžete obrátit na vašeho prodejce nebo na naše oddělení péče o zákazníka na čísle 800-990-5556.**

# ZÁRUČNÍ PODMÍNKY, REKLAMACE

## Všeobecná ustanovení a vymezení pojmů

Tyto záruční podmínky a reklamační řád upravují podmínky a rozsah záruky poskytované prodávajícím na zboží dodávané kupujícím, jakož i postup při vyřizování reklamačních nároků uplatněných kupujícím na dodané zboží. Záruční podmínky a reklamační řád se řídí příslušnými ustanoveními zákona č. 40/1964 Sb., Občanský zákoník, zákona č. 513/1991 Sb., Obchodní zákoník, a zákona č. 634/1992 Sb., Zákon o ochraně spotřebitele, ve znění pozdějších předpisů, a to i ve věcech těmito záručními podmínkami a reklamačním řádem nezmiňovaných.

Prodávajícím je společnost SEVEN SPORT s.r.o. se sídlem Bořivojova 35/878, 13000 Praha, I.Č. 26847264, zapsaná v obchodním rejstříku, vedeném Krajským soudem v Praze oddíl C, vložka 116888.

Vzhledem k platné právní úpravě se rozlišuje kupující, který je spotřebitelem a kupující, který spotřebitelem není.

„Kupující spotřebitel“ nebo jen „spotřebitel“ je osoba, která při uzavírání a plnění smlouvy nejedná v rámci své obchodní nebo jiné podnikatelské činnosti.

„Kupující, který není „spotřebitel“, je podnikatel, který nakupuje výrobky či užívá služby za účelem svého podnikání s těmito výrobky nebo službami. Tento kupující se řídí rámcovou kupní smlouvou a obchodními podmínkami v rozsahu, které se ho týkají a obchodním zákoníkem.

Tyto záruční podmínky a reklamační řád jsou nedílnou součástí každé kupní smlouvy uzavřené mezi prodávajícím a kupujícím. Záruční podmínky a reklamační řád jsou platné a závazné, pokud v kupní smlouvě či v dodatku v této smlouvě či jiné písemné dohodě nebude stranami dohodnuto jinak.

## Záruční podmínky

### Záruční doba

Prodávající poskytuje kupujícím záruku za jakost zboží v délce 24 měsíců, pokud ze záručního listu, faktury ke zboží, dodacího listu, příp. jiného dokladu ke zboží nevyplývá odlišná délka záruční doby poskytovaná prodávajícím. Zákonná délka záruky poskytovaná spotřebiteli není tímto dotčena.

Zárukou za jakost přejímá prodávající závazek, že dodané zboží bude po určitou dobu způsobilé pro použití k obvyklému, příp. smluvenému účelu a že si zachová obvyklé, příp. smluvené vlastnosti.

### Záruční podmínky se nevztahují na závady vzniklé:

zaviněním uživatele tj. poškození výrobku neodbornou reparací, nesprávnou montáží, nedostatečným zasunutím sedlové tyče do rámu, nedostatečným utáhnutím pedálů v klikách a klik ke středové ose

nesprávnou údržbou

mechanickým poškozením

opotřebením dílů při běžném používání (např. gumové a plastové části, pohyblivé mechanismy, atd.)

neodvratnou událostí, živelnou pohromou

neodbornými zásahy

nesprávným zacházením, či nevhodným umístěním, vlivem nízké nebo vysoké teploty, působením vody, neúměrným tlakem a nárazy, úmyslně pozměněným designem, tvarem nebo rozměry

## Reklamační řád

### Postup při reklamaci vady zboží

Kupující je povinen zboží, dodané prodávajícím prohlédnout co nejdříve po přechodu nebezpečí škody na zboží, resp. po jeho dodání. Prohlídku musí kupující provést tak, aby zjistil všechny vady, které je možné při přiměřené odborné prohlídce zjistit.

Při reklamaci zboží je kupující povinen na žádost prodávajícího prokázat nákup a oprávněnost reklamace fakturou nebo dodacím listem s uvedeným výrobním (sériovým) číslem, případně těmito doklady bez sériového čísla. Neprokáže-li kupující oprávněnost reklamace těmito doklady, má prodávající právo reklamaci odmítnout.

Pokud kupující oznámí závadu, na kterou se nevztahuje záruka (např. nebyly splněny podmínky záruky, závada byla nahlášena omylem apod.), je prodávající oprávněn požadovat plnou úhradu nákladů, které vznikly



v souvislosti s odstraňováním závady takto oznámené kupujícím. Kalkulace servisního zásahu bude v tomto případě vycházet z platného ceníku pracovních výkonů a nákladů na dopravu.

Pokud prodávající zjistí (testováním), že reklamovaný výrobek není vadný, považuje se reklamační za neoprávněnou. Proávající si vyhrazuje právo požadovat úhradu nákladu, které vznikly v souvislosti s neoprávněnou reklamací.

V případě, že kupující reklamuje vady zboží, na které se vztahuje záruka podle platných záručních podmínek prodávajícího, provede prodávající odstranění vady formou opravy, případně výměny vadného dílu nebo zařízení za bezvadné. Proávající je se souhlasem kupujícího oprávněn dodat výměnou za vadné zboží jiné zboží plně funkčně kompatibilní, ale minimálně stejných nebo lepších technických parametrů. Volba ohledně způsobu vyřízení reklamační dle tohoto odstavce náleží prodávajícímu.

Proávající vyřídí reklamaci nejpozději do 30 dnů od doručení vadného zboží, pokud nebude dohodnuta lhůta delší. Za den vyřízení se považuje den, kdy bylo opravené nebo vyměněné zboží předáno kupujícímu. Není-li prodávající s ohledem na charakter vady schopen vyříditi reklamaci v uvedené lhůtě, dohodne s kupujícími náhradní řešení. Pokud k takové dohodě nedojde, je prodávající povinen poskytnout kupujícímu finanční náhradu formou dobropisu.



**SEVEN SPORT, s. r. o.**

Bořivojova 35/878 130 00 Praha 3, ČR IČO: 268 47 264, DIČ: CZ26847264  
Objednávky: +420 556 300 970, objednavky@insportline.cz  
Reklamace: +420 556 770 190, mobil: +420 604 853 019, reklamace@insportline.cz  
Servis: +420 556 770 190, mobil: +420 604 853 019, servis@insportline.cz  
Fax: +420 556 770 192, (servis +420 556 770 191)  
Web: www.insportline.cz, www.worker.cz, www.worker-moto.cz



Zastoupení pro Slovensko:

**INSPORTLINE, s.r.o.**, Bratislavská 36, 911 05 Trenčín, IČO: 36311723, DIČ: SK2020177082  
Objednávky: +421(0)326 526 701, +421(0)917 649 192, objednavky@insportline.sk  
Reklamace: +421(0)326 526 701, +421(0)918 408 519, reklamacie@insportline.sk  
Fax: +421(0)326 526 705  
Web: www.insportline.sk, www.worker.sk, www.worker-moto.sk

Datum prodeje:

Razítko a podpis prodejce: