



HASZNÁLATI ÚTMUTATÓ – EN
IN 31007 Hasizom edző inSPORTline Ab Lifter Evo



A SevenSport s.r.o. fenntartja a jogot, hogy előzetes értesítés nélkül bármilyen változtatást és fejlesztést hajtson végre termékein. Látogasson el weboldalunkra, a www.insportline.eu oldalra, ahol megtalálja a kézikönyv legfrissebb verzióját.

BIZTONSÁGI UTASÍTÁSOK

- Használat előtt olvassa el a kézikönyvet, és őrizze meg későbbi felhasználás céljából.
- Tartsa gyermekek és állatok elől elzárva.
- Gyermekek és fizikai vagy mentális korlátozottsággal élő személyek csak felnőtt felügyelete mellett használhatják a terméket.
- Rendszeresen ellenőrizze a gép állapotát. Ne használja, ha sérülés vagy kopás jeleit észleli.
- Mindig viseljen megfelelő sportruházatot és cipőt.
- Ne használja a gépet, ha éles szélei vannak.
- Rendszeresen ellenőrizze az összes csatlakozást.
- Edzés közben tartson megfelelő távolságot más emberektől, állatoktól és éles szélektől.
- Tartsa távol végtagjait, haját és ruházatát a mozgó csatlakozásoktól.
- A gépet kizárólag arra a célra használja, amelyre gyártották.
- Ha edzés közben hányinger vagy mellkasi fájdalom jelentkezik, azonnal hagyja abba az edzést, és forduljon orvoshoz.
- Edzés előtt melegítsen be.
- Ne terhelje túl magát edzés közben.
- Maximális terhelés: 100 kg
- Otthoni használatra alkalmas.

TERMÉKLEÍRÁS

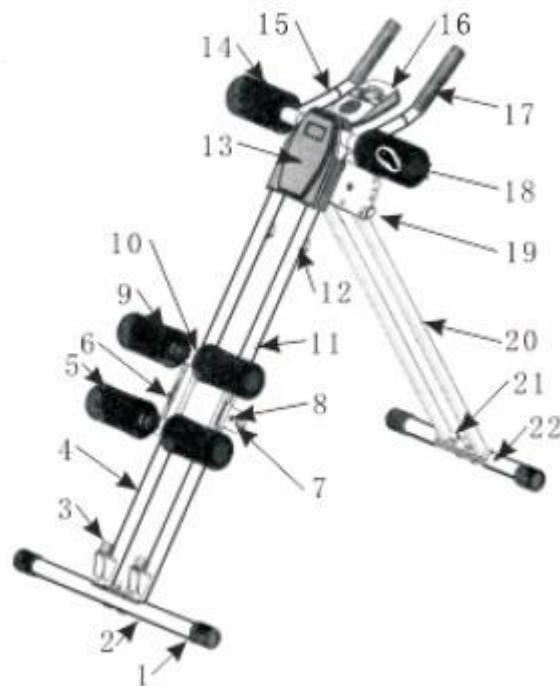

Szám	Név	Mennyiség	Sz.	Név	Mennyiség
1	Láb	4	12	Csillapító párna	2
2	Első stabilizátor	1	13	Műanyag burkolat	1
3	Csillapító alátét	2	14	Habszivacs henger	2
4	Sínek	1	15	Fogantyúk	2
5	Habszivacs henger	4	16	Számítógép	1
6	Csúszka	1	17	Csúszásgátló fogantyúk	2
7	Rögzítőcsavar	1	18	Tengelyfedél	6
8	Mágnesek	1	19	Állítható csavar	2
9	Kézi beállítógomb	2	20	Váz	1
10	Hengertengely	2	21	Csavar	4
11	Mágneses érzékelő	1	22	Hátsó stabilizátor	1

ÖSSZESZERELÉS

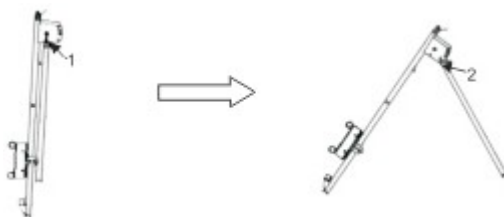

Távolítsa el a keret két felét összekötő csavart (19), és hajtsa ki a keretet. Ezután rögzítse a keretet a csavarral.





Rögzítse az elülső (2) és a hátsó (22) stabilizátorokat a csavarral (21).



Rögzítse a tengelyeket (10) a csúszkához (6). Ezután csúsztassa a habszivacs görgőket (5) a tengelyekre (10), és fedje le őket a kupakkokkal (18).



Rögzítse a csúszkát a kézi beállító gomb (9) segítségével.

	Rögzítse a fogantyúkat (15) és a habszivacs görgőket (14).
	Rögzítse a számítógépet (16) és a fedelet (13).
	Az összeszerelés befejeződött.

SZÁMÍTÓGÉP

	Idő: 00:00—99:59 perc:másodperc
	Számlálás: 0–9999
	Kalória: 0–9999 kcal
	Ismétlések/perc: 0 – 9999

Ha a kijelző nem olvasható, cserélje ki az elemeket. A konzol AA elemmel működik.

ELLENÁLLÁS BEÁLLÍTÁSA

Vegye ki a csapszeget (29), és állítsa be az ellenállást a legmagasabbtól (A) a legalacsonyabbig (D).

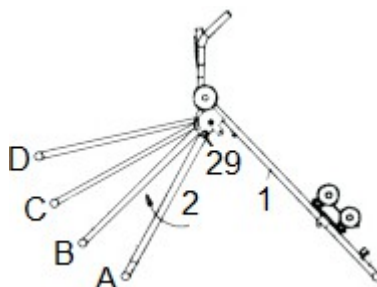

KÖRNYEZETVÉDELEM

A termék élettartamának lejártá után, vagy ha a javítás nem gazdaságos, a helyi törvényeknek megfelelően és környezetbarát módon ártalmatlanítsa a legközelebbi hulladékudvarban.

A megfelelő ártalmatlanítással védi a környezetet és a természeti erőforrásokat. Ezenkívül hozzájárul az emberi egészség védelméhez is. Ha nem biztos a helyes ártalmatlanítás módjában, kérdezze meg a helyi hatóságokat, hogy elkerülje a jogszabályok megsértését vagy a szankciókat.

