

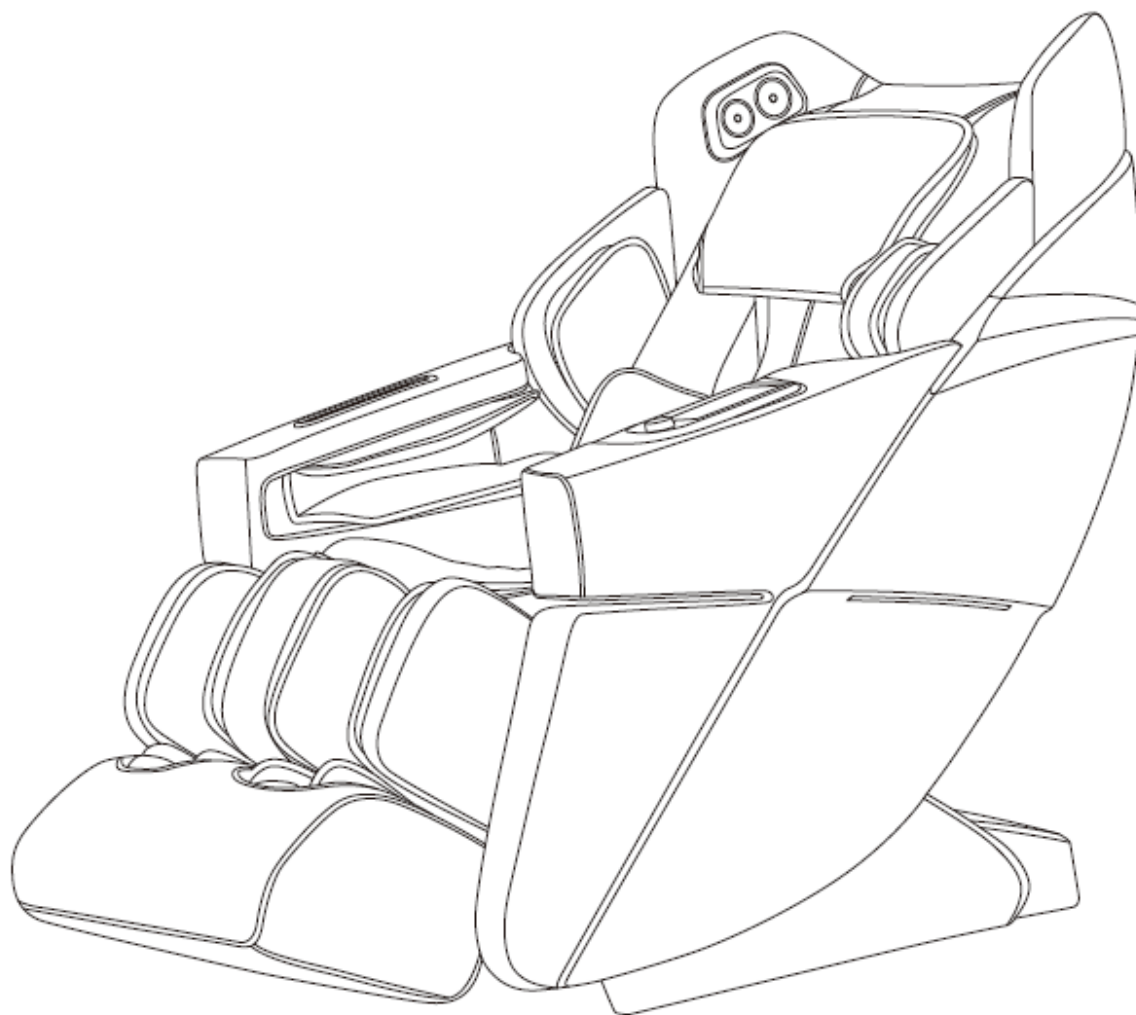

**UŽIVATELSKÝ MANUÁL – CZ**  
**IN 23635 Masážní křeslo inSPORTline Lorreto**



# OBSAH

BEZPEČNOSTNÍ POKYNY.....	3
VAROVÁNÍ .....	5
POPIS PRODUKTU .....	6
FUNKCE .....	7
OVLADAČ.....	8
POUŽITÍ.....	9
ZAPOJENÍ.....	9
SPUŠTĚNÍ .....	9
NASTAVENÍ ÚHLU OPĚREK.....	9
NASTAVENÍ MASÁŽNÍCH HLAVIC RAMEN .....	10
MÍSTO MASÁŽE .....	11
PAUZA .....	11
MENU.....	12
AUTOMATICKÉ MASÁŽE .....	12
MANUÁLNÍ PROGRAMY .....	13
OSTATNÍ .....	14
AIRBAGY HORNÍ ČÁSTI TĚLA.....	14
AIRBAGY DOLNÍ ČÁSTI TĚLA .....	15
VYHŘÍVÁNÍ.....	15
HNĚTENÍ NOHOU .....	16
VLASTNÍ MASÁŽ .....	16
ULOŽENÍ.....	17
NAHRÁNÍ .....	17
NASTAVENÍ NÁKLONU .....	18
NASTAVENÍ .....	19
ÚPRAVA MASÁŽE .....	21
TLAČÍTKA NA OPĚRCE RUKOU .....	23
HLASOVÉ OVLÁDÁNÍ.....	24
BLUETOOTH.....	25
VYPNUTÍ KŘESLA .....	25
MONTÁŽ.....	25
PŘIPEVNĚNÍ POLŠTÁŘŮ .....	27
OCHRANA PODLAHY .....	28
PŘESUN.....	28
SPECIFIKACE .....	29
OCHRANA ŽIVOTNÍHO PROSTŘEDÍ.....	29
ZÁRUČNÍ PODMÍNKY, REKLAMACE .....	29

# BEZPEČNOSTNÍ POKYNY

## DŮLEŽITÁ BEZPEČNOSTNÍ UPOZORNĚNÍ

- Přístroj umístěte na rovnou a pevnou plochu s odstupem minimálně 0,6 m.
- Děti se mohou v blízkosti výrobku pohybovat pouze pod dohledem dospělé osoby.
- Používejte napájecí kabel navržený pro tento výrobek a řádně jej uzemněte.
- Po každém použití přístroje a před zahájením údržby odpojte napájecí kabel z elektrické sítě – předejdete tím vzniku úrazu nebo poškození přístroje.
- Křeslo používejte pouze tak, jak je popsáno v manuálu.
- Nepoužívejte žádné příslušenství, které není doporučeno výrobcem.
- Křeslo používejte pouze v interiéru.
- Před prvním zapnutím výrobku si řádně přečtěte celý manuál.
- Výrobek používejte pouze tak, jak je popsáno v manuálu.
- Maximální doba provozu na jedno zapnutí by neměla přesahovat 20 minut.
- Přístroj nepoužívejte, pokud je poškozen rám, kožený potah nebo kterákoliv z dalších částí.
- Křeslo nepoužívejte, je-li zakrytý větrací otvor nebo je jakkoliv zamezeno správnému větrání.
- Na křeslo nepokládejte těžké předměty ani předměty s ostrými hranami.
- Z bezpečnostních důvodů během masáže neusněte.
- Křeslo nepoužívejte po požití alkoholu, nebo pokud vám není dobře.
- Křeslo nepoužívejte nejméně jednu hodinu po jídle.
- Dbejte opatrnosti a nepoužívejte příliš intenzivní masáž.
- Maximální nosnost je 150kg

## UMÍSTĚNÍ MASÁŽNÍHO KŘESLA

- Nepoužívejte křeslo při vysoké okolní teplotě a v prostředí s vysokou vlhkostí vzduchu (např. v koupelně).
- Nepoužívejte křeslo bezprostředně po změně okolní teploty.
- Křeslo nepoužívejte v prašném či jakkoliv nepříznivém prostředí.
- Okolo celého přístroje je třeba zajistit dostatečný volný prostor pro větrání.

## LIDÉ, KTERÍ BY NEMĚLI KŘESLO POUŽÍVAT

- Křeslo by neměli používat lidé trpící osteoporózou.
- Křeslo by neměli používat lidé trpící srdečním onemocněním nebo lidé s elektronickými implantáty (např. kardiostimulátor).
- Křeslo by neměli používat lidé se zvýšenou tělesnou teplotou.
- Těhotné ženy nebo ženy v období menstruace by neměly křeslo používat.
- Zranění lidé a lidé s onemocněním kůže by neměli křeslo používat.
- Děti mladší 14 let a lidé s mentálním postižením mohou křeslo používat pouze pod dohledem dospělé osoby.
- Křeslo by neměli používat lidé, kteří mají od lékaře doporučený klidový režim a lidé, kteří se necítí dobře.
- Nepoužívejte křeslo, není-li vaše tělo zcela suché.

- Při používání funkce vyhřívání je třeba dbát opatrnosti – některým osobám může vyhřívání povrch křesla působit zdravotní potíže.

## **BEZPEČNOST**

- Ujistěte se, že síťové napětí odpovídá specifikaci výrobku.
- Nezapojujte zástrčku napájecího kabelu mokřkýma rukama.
- Do křesla se nesmí dostat voda – hrozí riziko úrazu elektrickým proudem nebo poškození výrobku.
- Dbejte na to, aby nedošlo k poškození kabelů a neupravujte elektrický obvod křesla.
- K čištění elektrických částí jako je vypínač a zástrčka nepoužívejte vlhký hadr.
- Z bezpečnostních důvodů se ke křeslu nepřibližujte, dojde-li k dočasnému výpadku elektrického proudu.
- Jestliže křeslo nefunguje správně, přestaňte jej používat a obraťte se na servisní centrum.
- Jestliže se vám během masáže udělá nevolno, poradte se o dalším použití křesla s lékařem.
- Výrobek by neměli používat lidé s tělesným a mentálním postižením nebo děti a lidé, kteří si nejsou zcela jisti správným ovládním – v těchto případech by měla být vždy přítomna zkušená osoba zodpovědná za jejich bezpečnost.
- Děti mohou výrobek používat pouze v přítomnosti dospělé osoby, která dohlédne na jeho bezpečné a správné použití.
- V případě poškození napájecího kabelu se z bezpečnostních důvodů vždy obraťte na výrobce, servisní oddělení nebo kvalifikovaného servisního technika.

## **ÚDRŽBA**

- Údržbu by měli provádět pouze kvalifikovaní servisní technici. Uživatelé by se neměli pokoušet křeslo rozebírat či provádět údržbu sami.
- Po každém použití křesla odpojte napájecí kabel z elektrické sítě.
- Nepoužívejte přístroj, je-li poškozená zástrčka napájecího kabelu nebo síťová zásuvka.
- Jestliže se nebude křeslo po delší dobu používat, umístěte jej do suchého a čistého prostředí a chraňte před poškozením také napájecí kabel.
- Nevystavujte křeslo vysokým teplotám, dlouhodobému působení přímého slunečního záření a neumísťujte jej do blízkosti zdrojů tepla.
- V případě poškození napájecího kabelu nebo zástrčky se z bezpečnostních důvodů obraťte na výrobce, servisní oddělení nebo kvalifikovaného servisního technika.
- K čištění používejte pouze suchý hadřík. Nepoužívejte ředidlo, benzín ani alkohol.
- Mechanické části křesla jsou navrženy a vyrobeny tak, že nevyžadují žádnou mimořádnou údržbu.
- Dávejte pozor, aby nedošlo k poškození křesla předměty s ostrými hranami.
- Neuposouvejte křeslo po nerovném povrchu – vždy jej nadzdvihněte a přeneste.
- Vyvarujte se příliš dlouhému zapnutí přístroje.

## **BĚŽNÉ PORUCHY A JEJICH ŘEŠENÍ**

- Je přirozené, že při chodu stroje vydává motor zvuk.
- Jestliže křeslo nefunguje, zkontrolujte, zda je řádně připojen napájecí kabel a síťový vypínač přepnutý do pozice ON.

- Jestliže uplyne nastavená doba masáže, vypne se automaticky přísun elektrické energie. Příklad se automaticky vypne také v případě, že se začne přehřívat – před dalším zapnutím jej nechejte alespoň půl hodiny vychladnout.

## VAROVÁNÍ

Pokud se opěrka nohou zvedá, neaplikujte tlak na opěrku. Můžete poškodit výrobek nebo se sami poranit.

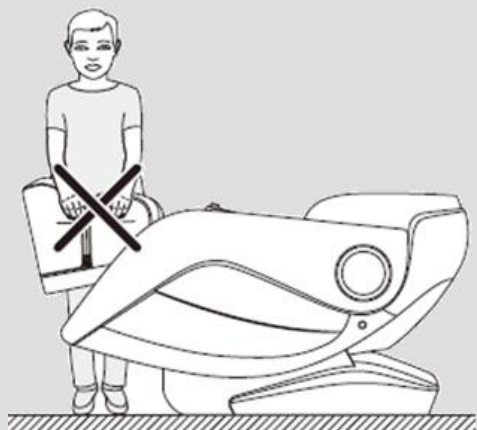

Předtím než se posadíte, ujistěte se, že nejsou masážní hlavice vystouplé ze sedačky. Můžete poškodit hlavice nebo se poranit.

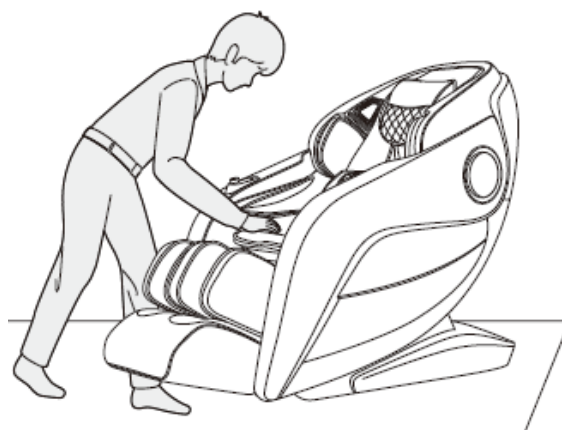

Nikdy nevytahujte napájecí kabel během provozu, nebo pokud je křeslo v pohotovostním režimu. Po použití doporučujeme vypnout křeslo a vytáhnout napájecí kabel.

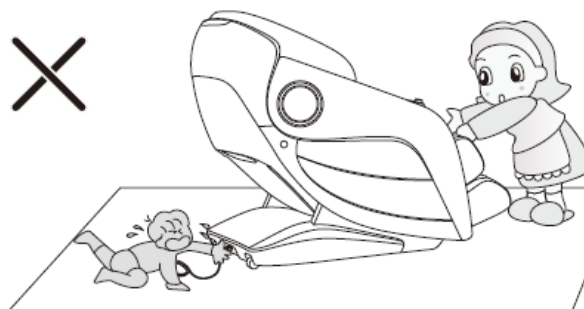

Předtím než použijete funkci naklání, ujistěte se, že máte dostatek volného prostoru a za křeslem se nenachází další osoby nebo domácí zvířata.

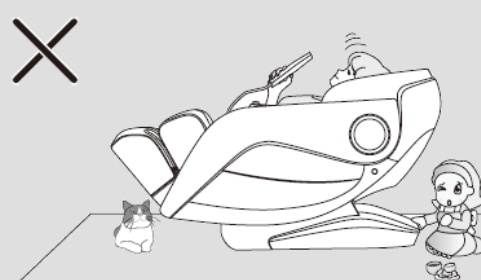

Během použití nenoste žádné předměty v kapsách.



Během masáže nikdy nevypojíte křeslo z proudu.

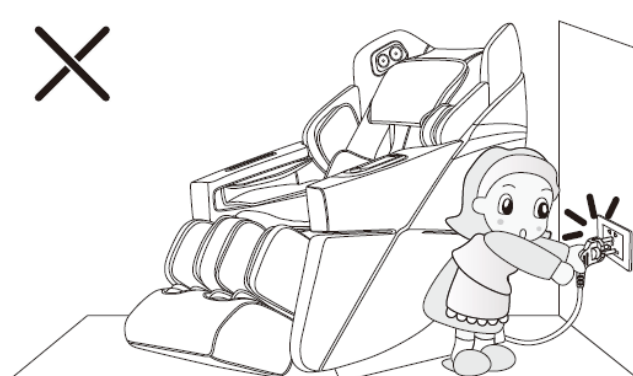

## POPIS PRODUKTU

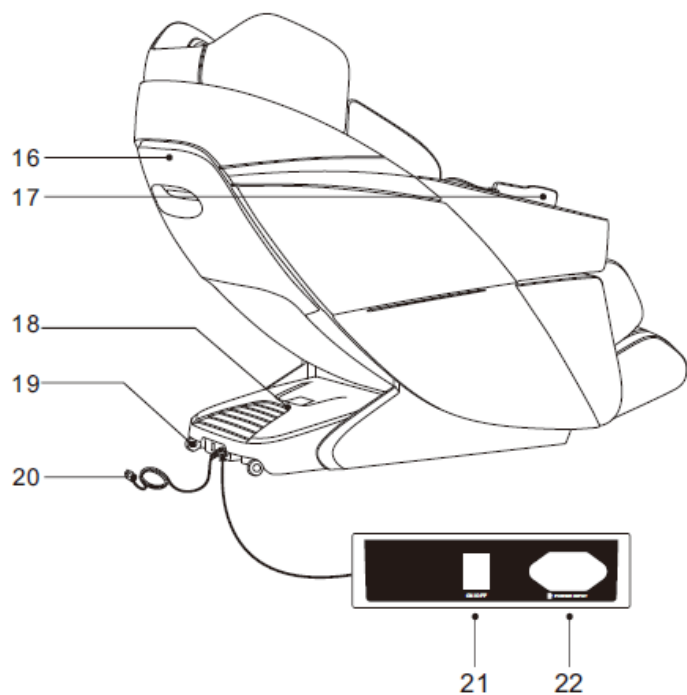
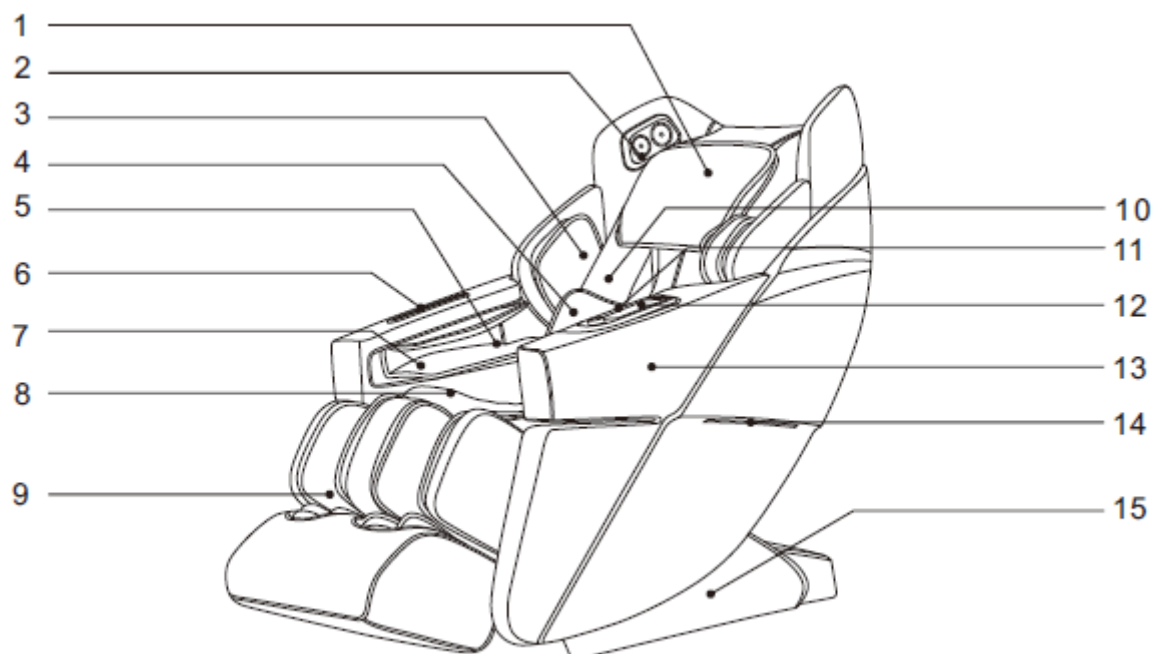

1. Polštář
2. 3D reproduktory
3. Airbagy horních části paží
4. Airbagy zad
5. Airbagy paží
6. Držák ovladače
7. Masáž dlaní
8. Sedadlo
9. Opěradlo nohou
10. Opěrka zad
11. Tlačítka rychlé volby
12. Bezdrátová nabíječka
13. Opěrka rukou
14. LED osvětlení
15. Boční kryt
16. Kryt opěrky zad
17. Ovladač
18. Kryt pohonu
19. Kolečka
20. Napájecí kabel a zástrčka
21. Vypínač
22. Připojení napájecího kabelu

## • **FUNKCE**

Křeslo obsahuje set inteligentních 3D masážních hlavic s tichým provozem; masážní hlavice se pohybují nahoru, dolů, doprava a doleva.

- Křeslo obsahuje funkci pro detekci ramen, těla a Shiatsu bodů.
- 21 typu masáží: rychlá, pohodlná, relaxační, protahovací, celého těla, masáž krku & ramen, zad & pasu, antistresová, pro doplnění energie, pro dobrý spánek, relaxaci kloubů, páteře, pro osoby s kancelářskou prací, pro odpočinek po sportu, relaxace krku & ramen, obnova mysli, relaxace páteře, relaxace pasu, relaxace nohou a obnovy.
- 5 pozic pro uložení vlastní masáže
- Manuální masáž s možností polohy: fixní, částečný pohyb, celého těla, horní a dolní části zad.
- Manuální režim s 11 technikami masáže: hnětení (můžete nastavit až 7 různých režimů v cyklu), klepání (dva režimy), simultánní hnětení a klepání, Shiatsu (dva režimy), masáž ramen, 3D masáž (4 režimy) a více.
- 7 druhů úpravy masáže: 5 nastavení rychlostí, 5 nastavení intenzity pro masáž zad, 5 nastavení rozsahu, 5 nastavení šířky, 5 nastavení síly airbagů, 3 rychlosti pro masážní válečky, 4 časovače masáží.
- Airbagy pro horní část těla: spodní část paže (8), horní část paže (4), pasu (4); 5 úrovní intenzity.
- Airbagy pro spodní část těla: nohy (6), chodidel (22); 5 úrovní intenzity.
- Vyhřívání zad pomocí infračerveného světla, pro vyhřívání jsou použity karbonová vlákna.
- Opěrka zad využívá kolejnice, takže při náklonu nezabírá zbytečné místo.
- Opěrka zad je ergonomicky tvarovaná pro maximální pohodlí uživatele.
- Hlasové ovládání se spuštěním na levé straně.
- 3D reproduktory na obou stranách, přehrávání pomocí Bluetooth.
- Bezdrátové nabíjení na levé straně. Nabíjet zařízení můžete nabíjet také pomocí kabelu.
- Na levé straně se nachází ovládání pro: Automatickou masáž, hlasové ovládání (musí být zapnuto hlasové ovládání na ovladači), vyhřívání, zvýšení / snížení opěrky nohou, vypínač, tlačítko pro pauzu a další.
- Airbagy pro dlaně jsou vybaveny magnety.
- Možnost automatického nastavení náklonu opěrek.
- Hnětení nohou.
- Škrábání v oblasti lýtek.
- Nezávislé nastavení opěrek zad a nohou.
- Masáž chodidel pomocí válečků.
- Nastavitelná délka opěrky pro nohy.
- LED osvětlení na pravé a levé straně.
- Ovladač s barevným TFT displejem.
- Polštář se dvěma vrstvami.

## OVLADAČ

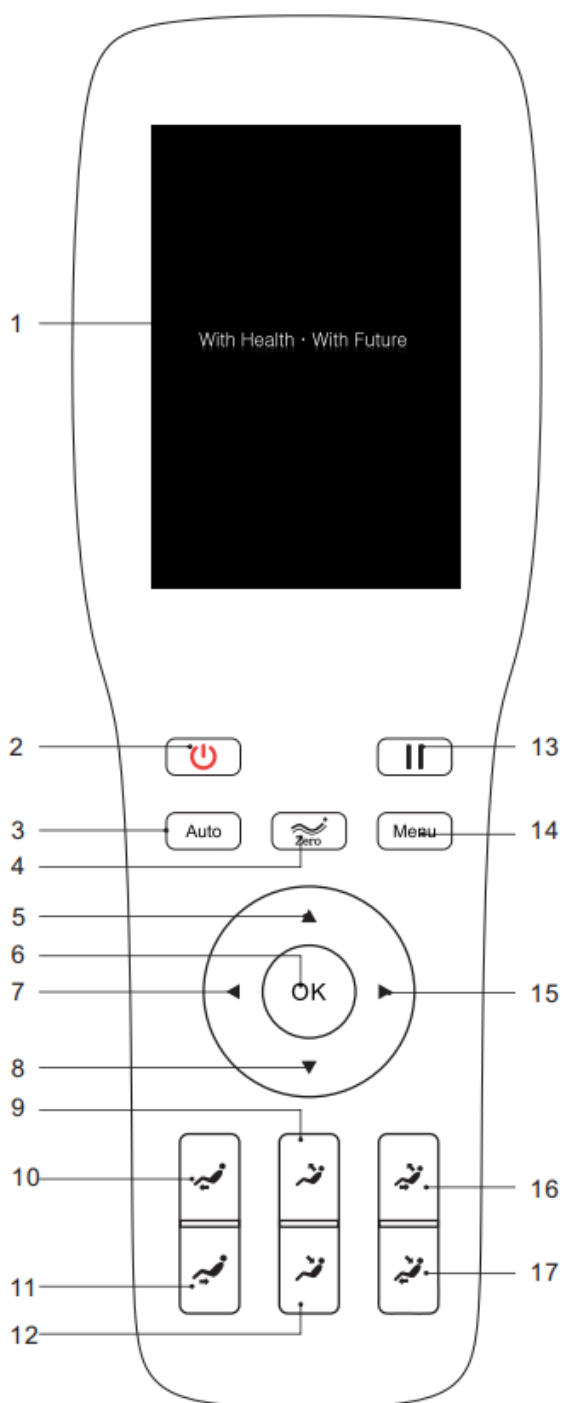

1. Barevný LCD TFT displej

2. Vypínač

3. Automatická masáž

4. Položení nulové gravitace (3 úrovně, poté se se křeslo vrátí do původní polohy)

5. Navigační tlačítko nahoru

6. Tlačítko pro potvrzení

7. Navigační tlačítko doleva

8. Navigační tlačítko dolů

9. Zvednutí opěrky zad

10. Zvednutí opěrky nohou

11. Snížení opěrky nohou

12. Snížení opěrky zad

13. Pauza

14. Menu

15. Navigační tlačítko doprava

16. Propojená úprava polohy opěrky zad a nohou

17. Propojená úprava polohy opěrky zad a nohou



## POUŽITÍ

### ZAPOJENÍ

Zapojte do elektrického proudu

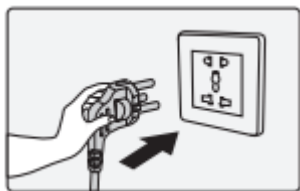

Zapojte do křesla

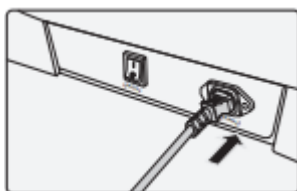

Přepněte vypínač

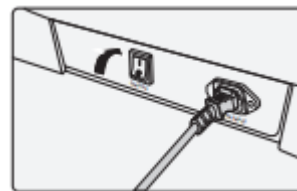

### SPUŠTĚNÍ

Po spuštění se křeslo přepne do pohotovostního režimu. Můžete použít tlačítka pro změnu náklonu a hlasové ovládání pro probuzení.

Stiskněte vypínač, zobrazí se rozhraní výběru masáže. Opěrka zad zůstane v původní poloze a opěrka nohou se mírně zvedne. Vyberte si jednu z automatických masáží, pokud nevyberete žádnou funkci během 5 minut, křeslo se automaticky vypne.

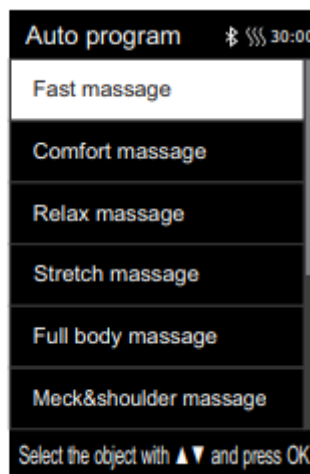

### NASTAVENÍ ÚHLU OPĚREK

Po výběru automatické masáže, křeslo začne automaticky upravovat polohy opěrek zad a nohou do přednastavených poloh.

Po nastavení poloh opěrek, křeslo začne automaticky detekovat polohu ramen a tvaru těla. Počkejte na dokončení nebo stiskněte „ok“ a detekci přeskočíte.

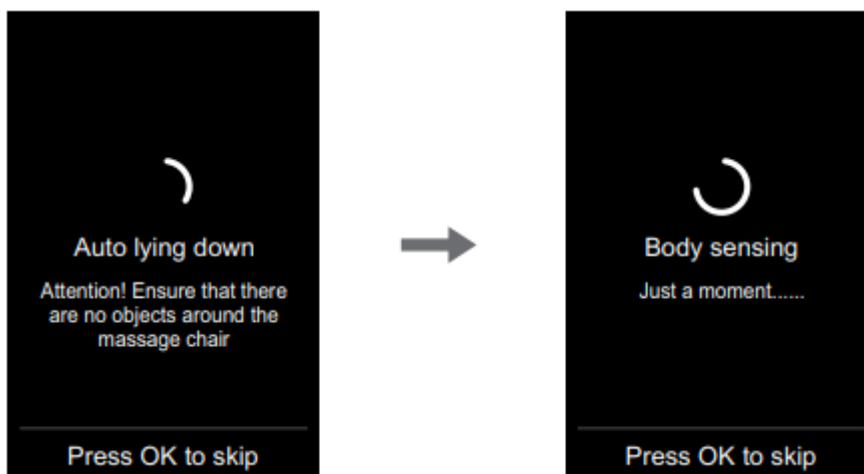

## NASTAVENÍ MASÁŽNÍCH HLAVIC RAMEN

Po automatickém nastavení masážních hlavic ramen se ozve zvukový signál. Pokud chcete upravit polohu hlavic, upravte polohu pomocí tlačítek nahoru a dolů. Můžete polohu upravit v 11 úrovních. Pokud není poloha upravena během 10 vteřin, masáž se automaticky spustí. Stiskem „ok“ přeskočíte úpravu masážních hlavic. Pokud křeslo nedokáže detekovat polohu ramen, masážní hlavice se nastavení podle přednastavených hlavic.

Poznámka: Během masáže, můžete v rozhraní informací stisknout pravé tlačítko a vybrat „shoulder adjustment“ pro vstup do nastavení polohy ramen. Poté můžete polohu upravit pomocí tlačítek nahoru a dolů.

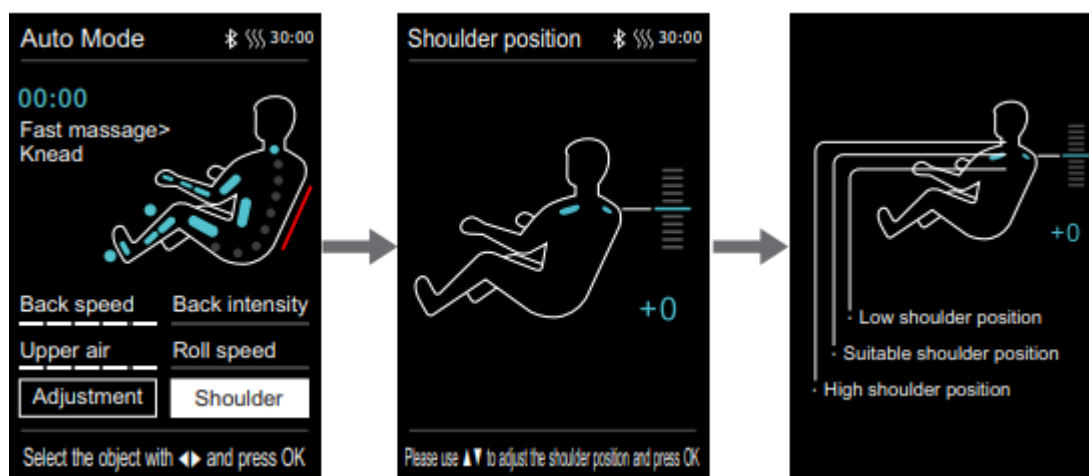

**Tlačítko**

**Popis**



Posune masážní hlavici nahoru

Posune masážní hlavici dolů

Pokud potřebujete upravit polohu ramen v průběhu masáže, vyberte „shoulder position adjustment“ pro vstup do rozhraní. Pomocí tlačítek nahoru a dolů upravíte polohu, můžete stisknout levé tlačítko pro vstup do předchozího rozhraní nebo počkejte 10 vteřin.

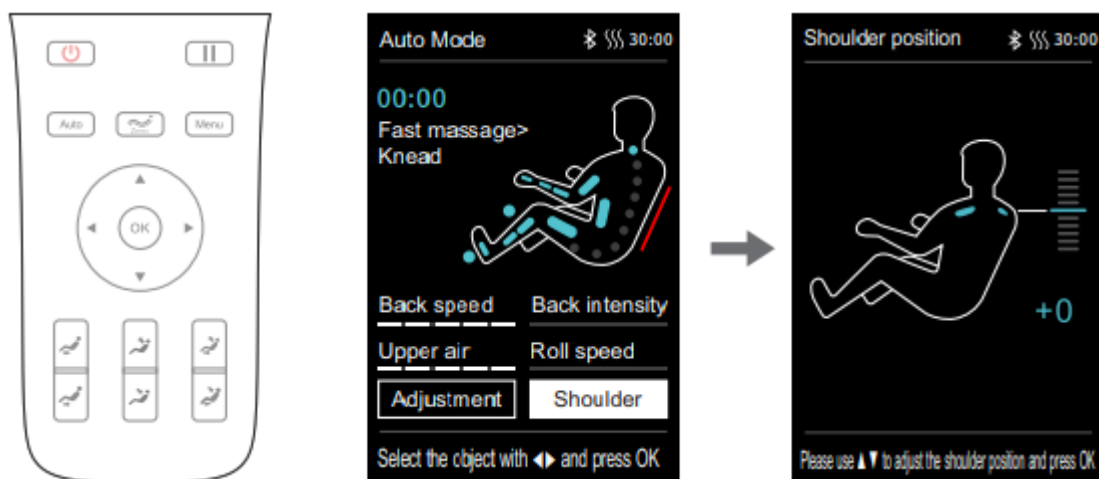

## MÍSTO MASÁŽE

Po vstupu do masážního programu, pokud potřebujete změnit místo masáže, můžete stisknout „menu“ nebo stisknout „manual function“. Můžete si vybrat manuální nastavení, nebo stisknout levé tlačítko pro opuštění rozhraní.

V manuálním rozhraní můžete změnit polohu hlavic pomocí tlačítek nahoru a dolů.

Pokud v manuálním režimu není zobrazený fixní bod nebo rozsah, musíte vybrat „massage adjustment“ a poté „Massage range“ pro nastavení, pro návrat stiskněte levé tlačítko. V menu se navigujte pomocí tlačítek nahoru a dolů.

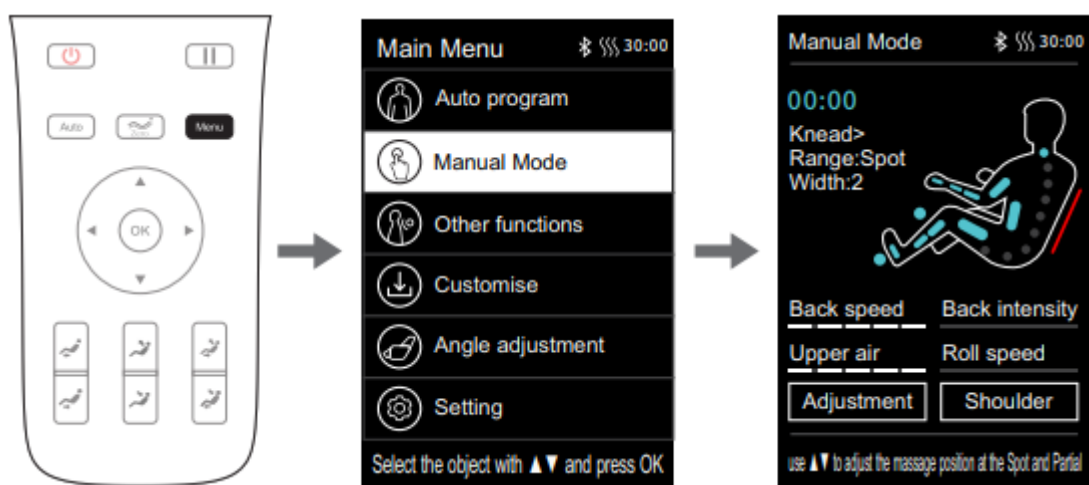

Poznámka: V automatickém režimu nelze upravit polohu hlavic.

## PAUZA

Pokud je křeslo v provozu, stiskem „pause“ pro dočasné zastavení, opakovaným stiskem masáž spustíte. Pokud je zastavení delší jak 20 minut, křeslo se vypne.

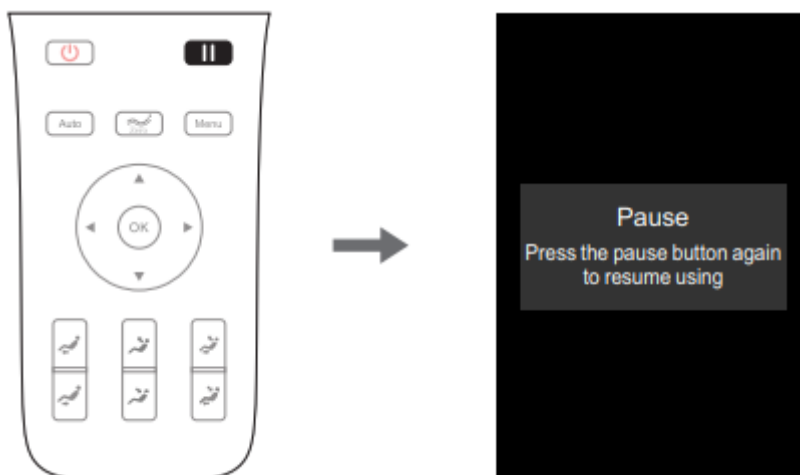

## MENU

Stiskem „menu“ vstoupíte do rozhraní menu. V menu se navigujete pomocí tlačítek nahoru a dolů. Pro potvrzení stiskněte „ok“, pro návrat levé tlačítko.

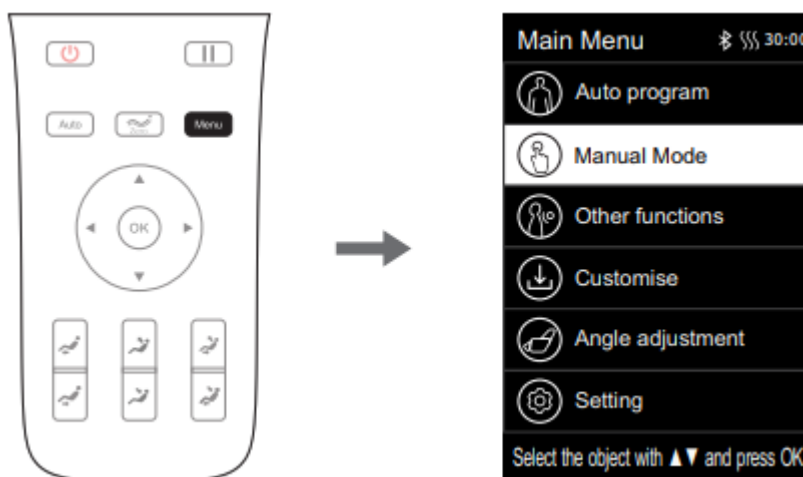

## AUTOMATICKÉ MASÁŽE

V menu si můžete vybrat automatické programy. V menu se navigujete pomocí tlačítek nahoru a dolů. Výběr potvrďte stiskem „ok“. Nebo můžete stisknout „auto“ a vstoupíte do rozhraní automatické masáže.

Můžete si vybrat jednu z 21 přednastavených masáží: rychlá, pohodlná, relaxační, protahovací, celého těla, masáž krku & ramen, zad & pasu, antistresová, pro doplnění energie, pro dobrý spánek, relaxaci kloubů, páteře, pro osoby s kancelářskou prací, pro odpočinek po sportu, relaxace krku & ramen, obnova mysli, relaxace páteře, relaxace pasu, relaxace nohou a obnovy.

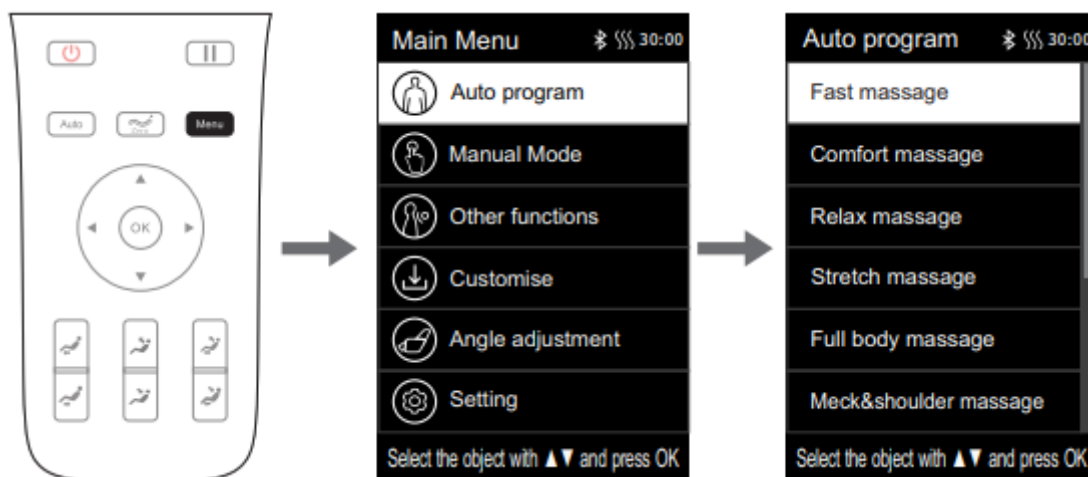

Masáž	Popis
<b>Rychlá (fast)</b>	Rychlá masáž celého těla
<b>Pohodlná (comfortable)</b>	Pohodlná masáž
<b>Relaxační (relaxing)</b>	Jemná, pohodlná a hluboká masáž
<b>Protahovací (stretching)</b>	Protáhnutí těla od chodidel přes pas až po záda.
<b>Celého těla (full body)</b>	Hluboká masáž celého těla.
<b>Krku &amp; ramen (neck &amp; shoulder)</b>	Unikátní masáž krku a ramen.
<b>Airbagy (full airbag)</b>	Masáž zad a pasu.
<b>Antistresová (stress relieving)</b>	Masáž zad a končetin.
<b>Energie (energy)</b>	Rychlá masáž celého těla.
<b>Dobry spánek (good night sleep)</b>	Masáž dvanácti hlavních akupunkturní bodů.
<b>Kloubů (joint care)</b>	Masáž kloubů.
<b>Krku &amp; ramen (neck &amp; shoulder)</b>	Masáž krku a ramen, zlepšující cirkulaci krve do mozku.
<b>Páteře (spine massage)</b>	Masáž páteře.
<b>Kancelářská (office regiment)</b>	Masáž pro zlepšení funkcí těla.
<b>Obnova po sportu (sport recovery)</b>	Rychlá masáž.
<b>Obnova mozku (brain refresh)</b>	Masáž krku a ramen.
<b>Páteře (spine care)</b>	Masáž páteře.
<b>Pasu (waist care)</b>	Masáž pasu.
<b>Nohou (leg care)</b>	Masáž nohou.
<b>Obnova (rejuvenation)</b>	Zlepšení kvality spánku.

Vybraná automatická masáž bude zobrazena.

## MANUÁLNÍ PROGRAMY

V hlavním menu vyberte manual mode.

Můžete si vybrat 11 technik/funkcí: vypnuto, hnětení, poklepání I, poklepání II, hnětení a poklepání, Shiatsu I, Shiatsu II, masáž ramen, 3D I, 3D II, 3D III, 3D IV a další.

V menu se navigujte pomocí tlačítek nahoru a dolů, výběr potvrďte stiskem „ok“, návrat do předchozího menu je stiskem tlačítka doleva.

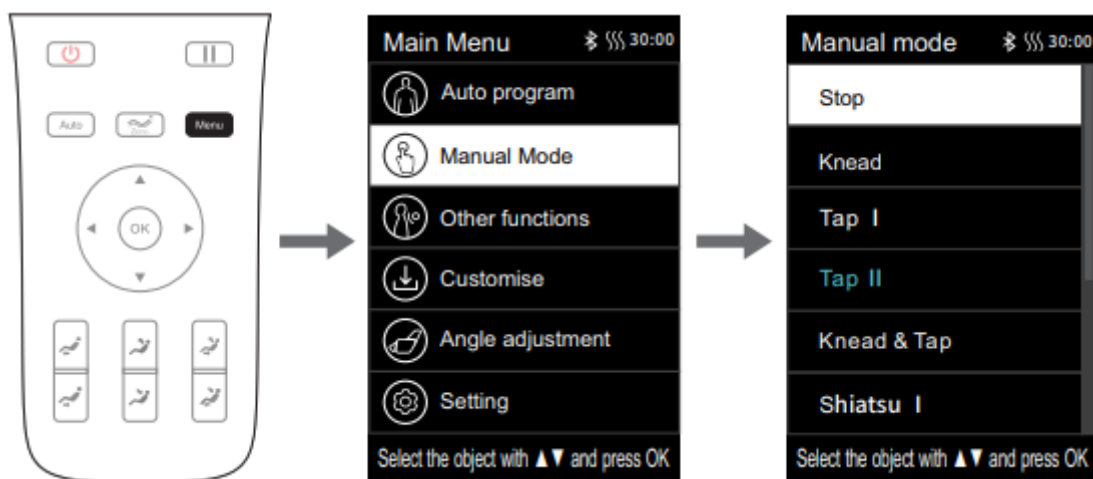

Funkce	Nastavení
Hnětení (kneading)	Rychlost
Poklepání (tapping)	Šířka, rychlost
Hnětení & poklepání (kneading & tapping)	Rychlost
Shiatsu	Šířka, rychlost
Masáž ramen (shoulder lifting)	Rychlost
3D	Šířka, rychlost

Poznámka: V režimu 3D masáže, šířka 3D masáže I a II nemůže být nastavena. Šířka může být nastavena v režimech 3D III a 3D IV.

## OSTATNÍ

V hlavním menu vyberte „other function“ pro vstup do rozhraní.

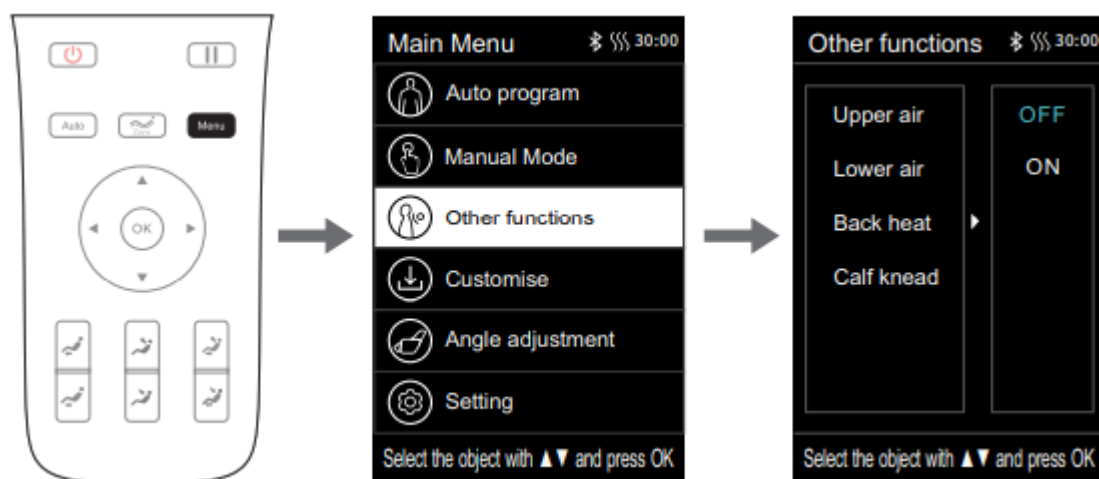

## AIRBAGY HORNÍ ČÁSTI TĚLA

Airbagy horní částí těla: horní část paží, paže, pasu

V menu se navigujte pomocí tlačítek nahoru a dolů, pomocí tlačítka doprava zapínáte nebo vypínáte funkci. Stiskem „ok“ volbu potvrdíte. Levým tlačítek se vrátíte do předchozího rozhraní.

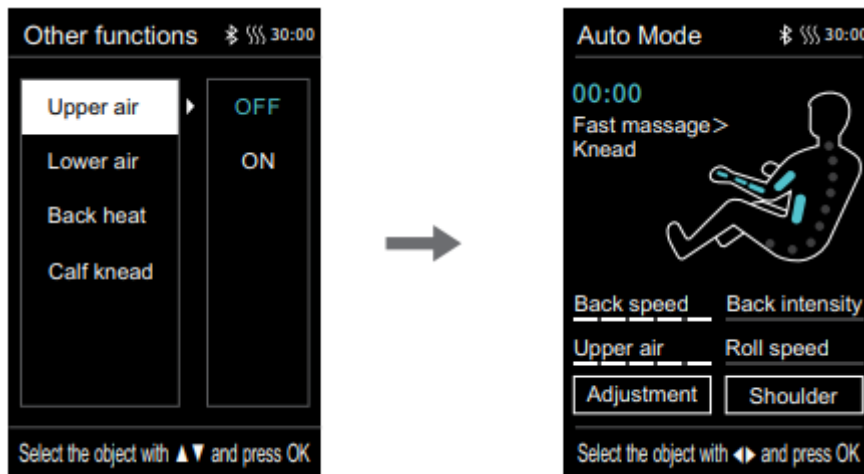

## AIRBAGY DOLNÍ ČÁSTI TĚLA

Airbagy dolní části těla: nohy a chodidla.

V menu se navigujte pomocí tlačítek nahoru a dolů, pomocí tlačítka doprava zapínáte nebo vypínáte funkci. Stiskem „ok“ volbu potvrdíte. Levým tlačítek se vrátíte do předchozího rozhraní.

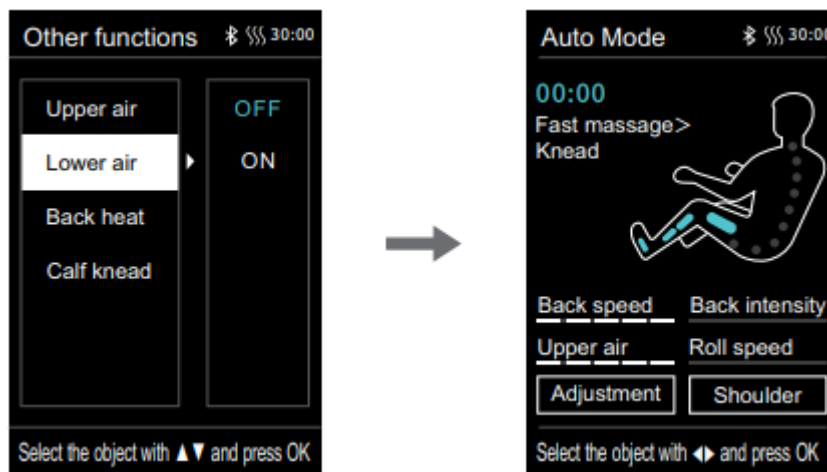

## VYHŘÍVÁNÍ

Vyhřívání opěrky zad, vyhřívání bude citelné po přibližně 3 minutách.

V menu se navigujte pomocí tlačítek nahoru a dolů, pomocí tlačítka doprava zapínáte nebo vypínáte funkci. Stiskem „ok“ volbu potvrdíte. Levým tlačítek se vrátíte do předchozího rozhraní.

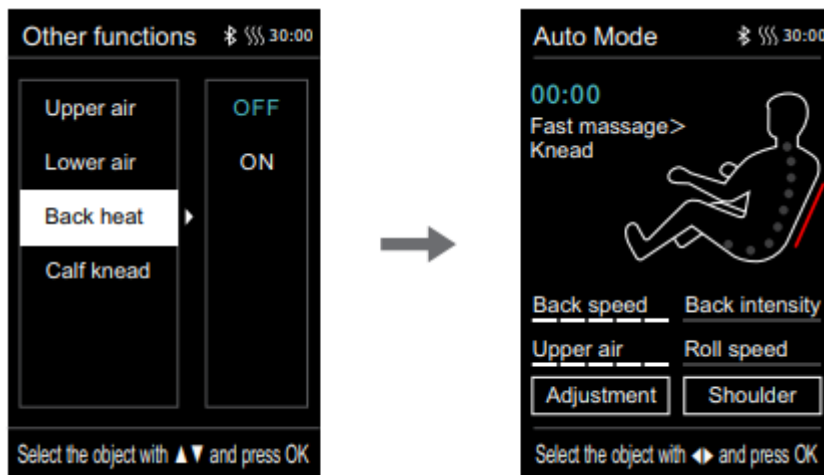

## HNĚTENÍ NOHOU

V menu se navigujte pomocí tlačítek nahoru a dolů, pomocí tlačítka doprava zapínáte nebo vypínáte funkci. Stiskem „ok“ volbu potvrdíte. Levým tlačítek se vrátíte do předchozího rozhraní.

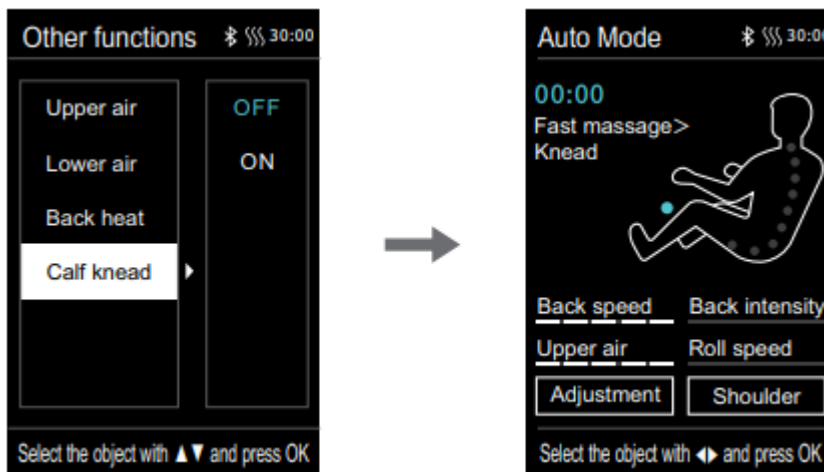

## VLASTNÍ MASÁŽ

V hlavním menu vyberte „customize“. Zobrazí se rozhraní „memory use“, „memory save“ a „cancel“.

Memory use: nahrání uložené masáže M1, M2, M3, M4 a M5

Memory save: uložení masáží na pozice M1, M2, M3, M4 a M5

Cancel: storno

Poznámka: Během ukládání masáže, můžete uloženou masáž pojmenovat.



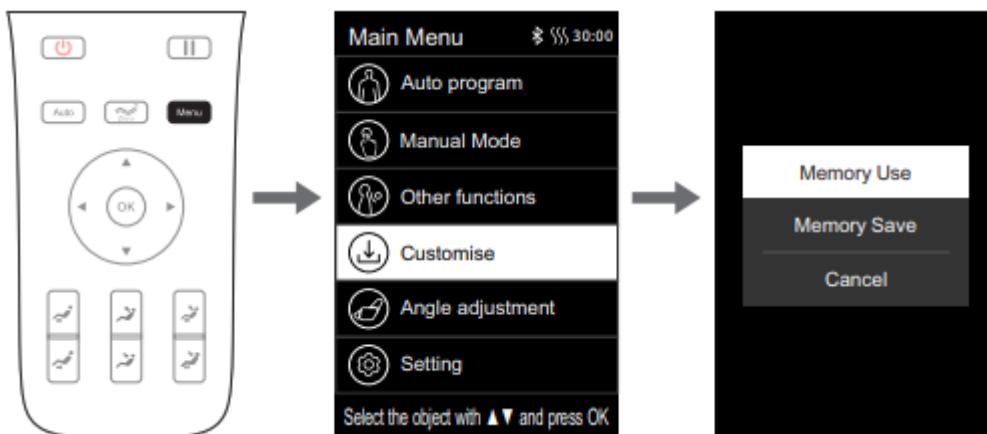

## ULOŽENÍ

V rozhraní uložení se pohybujte pomocí tlačítek nahoru a dolů.

Vyberte pozici M1 – M5.

Pomocí „ok“ potvrďte výběr, tlačítek doleva se vrátíte do předchozího menu.

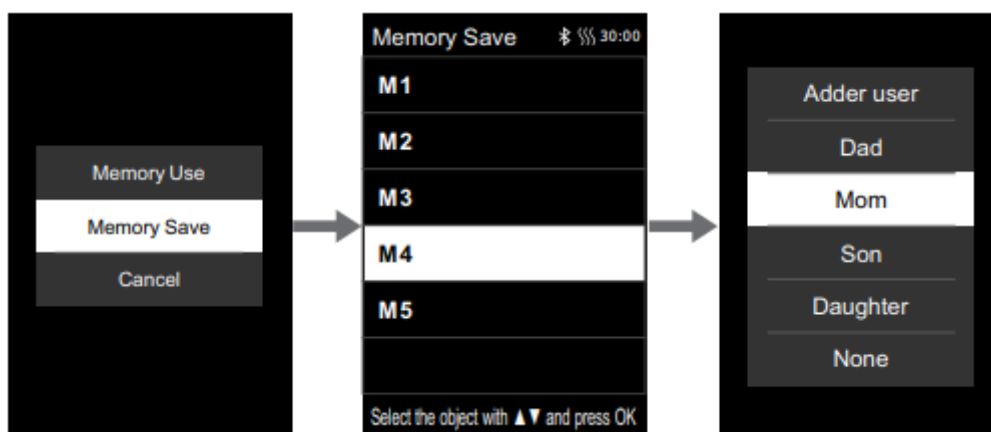

Poznámka: pro pozice M1-M5 můžete uložit poznámky.

## NAHRÁNÍ

V rozhraní nahrání se pohybujte pomocí tlačítek nahoru a dolů.

Vyberte pozici M1 – M5.

Pomocí „ok“ potvrďte výběr, tlačítek doleva se vrátíte do předchozího menu.

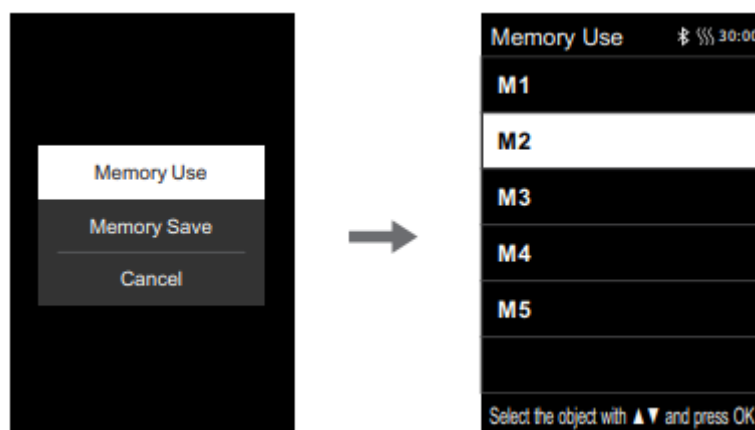

## NASTAVENÍ NÁKLONU

V menu se navigujte pomocí tlačítek nahoru a dolů, pomocí tlačítka doprava zapínáte nebo vypínáte funkci. Stiskem „ok“ volbu potvrdíte. Levým tlačítkem se vrátíte do předchozího rozhraní.

V menu vyberte „angle adjustment“. V sub menu bude na výběr mezi „whole body angle“ celého těla, „calf angle“ opěrka nohou, „back angle“ opěrka zad, „zero-g“ antigravitační režim.

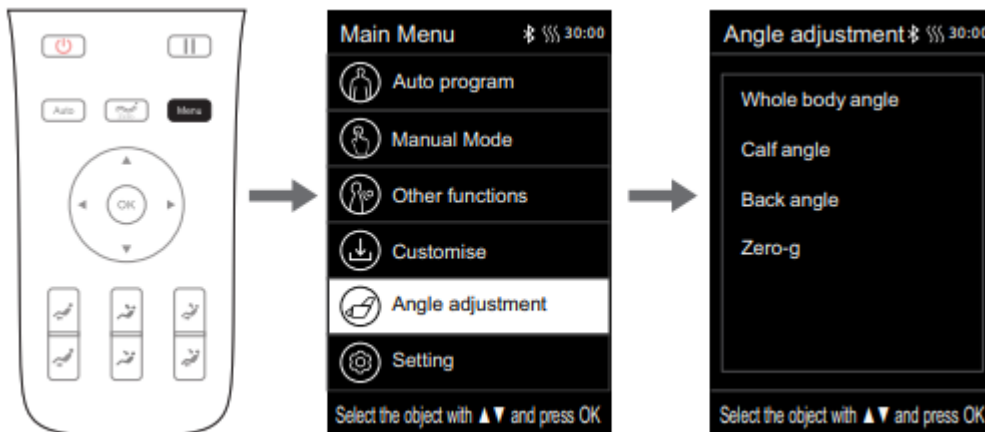

### NÁKLON OPĚREK NOHOU A ZAD

Nastavení náklonu opěrek zad a nohou současně. (whole body angle)

Pomocí tlačítek nahoru a dolů upravte náklon. Tlačítek doleva se navrátíte do předchozího rozhraní.

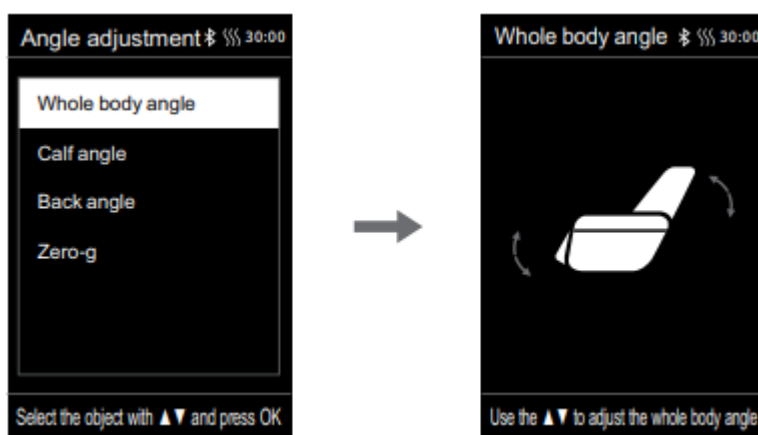

### NÁKLON NOHOU

Náklon nohou. (calf angle)

Pomocí tlačítek nahoru a dolů upravte náklon. Tlačítek doleva se navrátíte do předchozího rozhraní.

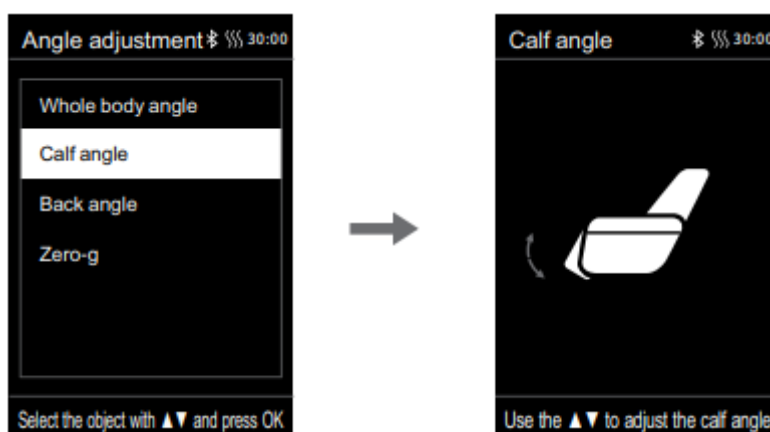

## NÁKLON OPĚRKY ZAD

Nastaví opěrku zad. (back angle)

Pomocí tlačítek nahoru a dolů upravte náklon. Tlačítek doleva se navrátíte do předchozího rozhraní.

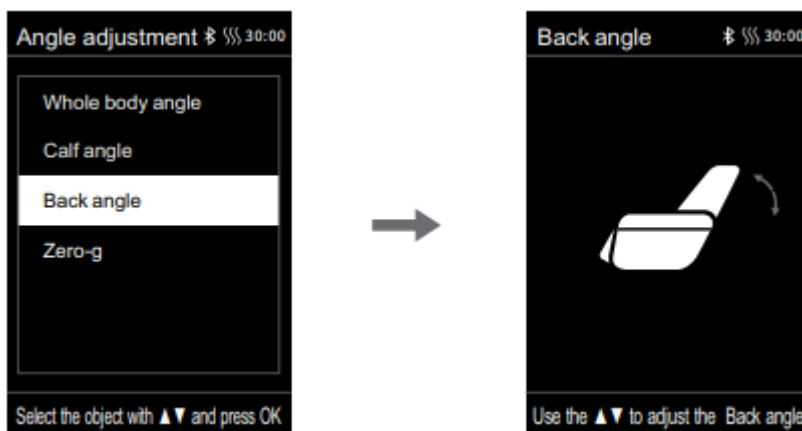

## NULOVÁ GRAVITACE

V nastavení nulové gravitace jsou na výběr 3 režimy a vypnuto (off).

Pomocí tlačítek nahoru a dolů vyberte režim. Tlačítek doleva se navrátíte do předchozího rozhraní.



## NASTAVENÍ

V hlavním menu vyberte Setting pro vstup do nastavení.

V menu se pohybujte pomocí tlačítek nahoru a dolů se pohybujete mezi nastavením, tlačítek doprava vstoupíte do daného nastavení, tlačítkem doprava vyberete dané nastavení, tlačítek „ok“ potvrdíte volbu a tlačítkem doleva se navrátíte do předchozího rozhraní.

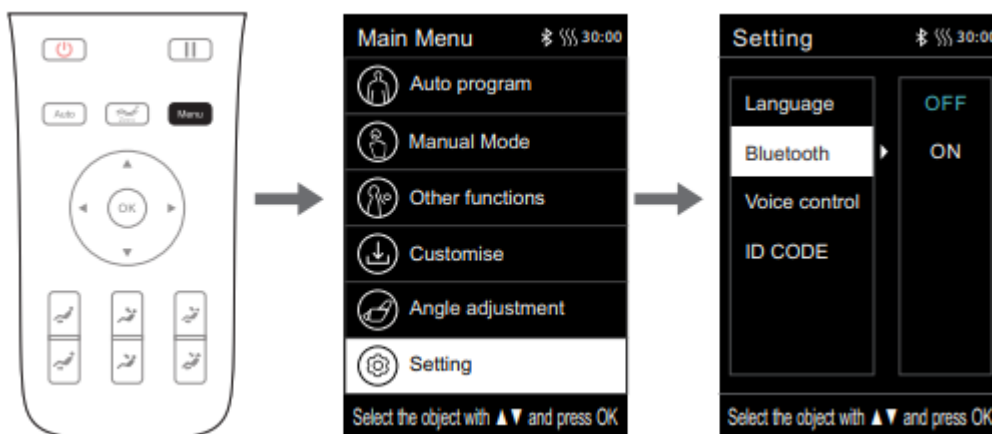

### JAZYK (language)

Na výběr je mezi angličtinou (English) a čínštinou.

Stiskem „ok“ potvrdíte volbu. Do předchozího rozhraní se vrátíte stiskem tlačítka doleva.

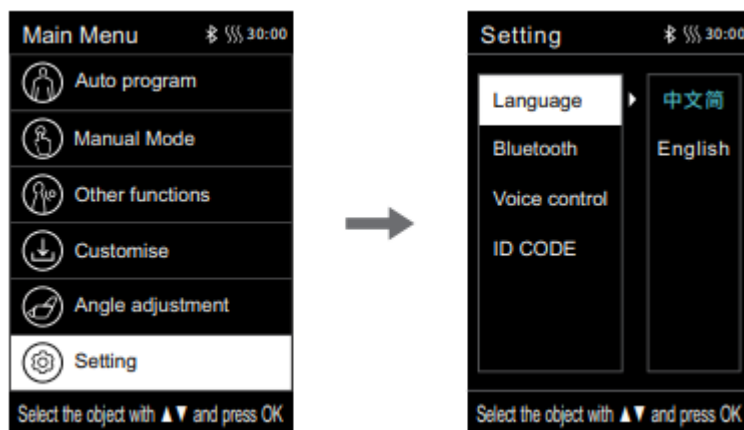

### BLUETOOTH

Bluetooth je původně vypnuto (off), pro spárování musíte Bluetooth zapnout (on).

Stiskem „ok“ potvrdíte volbu. Do předchozího rozhraní se vrátíte stiskem tlačítka doleva.

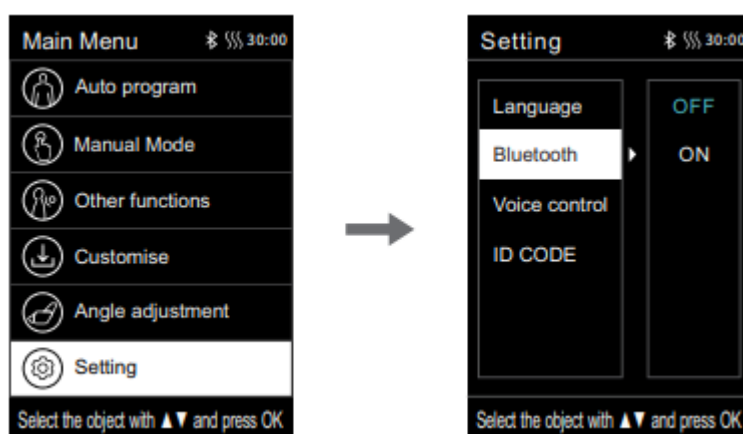

### HLASOVÉ OVLÁDÁNÍ (voice control)

Hlasové ovládání můžete vypnout nebo zapnout (off / on).

Stiskem „ok“ potvrdíte volbu. Do předchozího rozhraní se vrátíte stiskem tlačítka doleva.

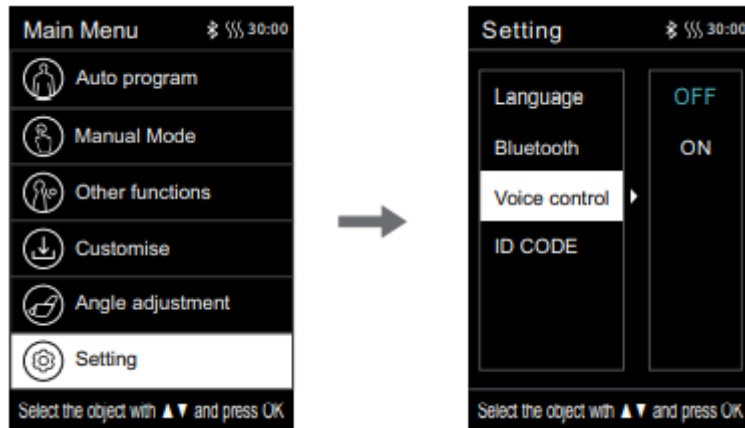

## ID PŘÍSTROJE

Zobrazí ID přístroje.

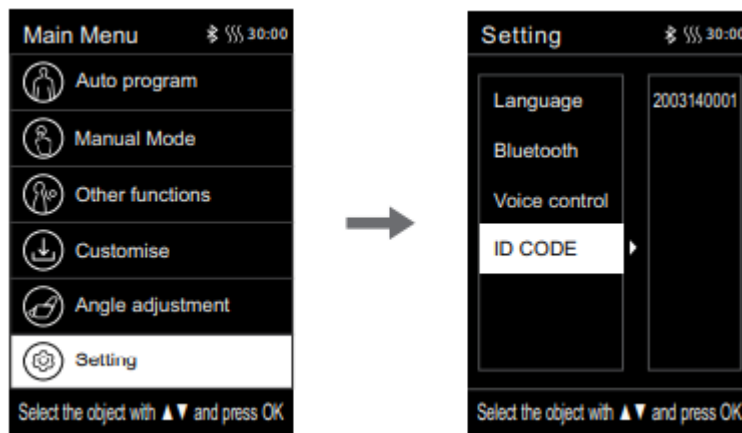

## ÚPRAVA MASÁŽE

V informačním rozhraní stiskněte pravé a levé tlačítko pro výběr nastavení „adjustment“. Stiskem „ok“ potvrdíte výběr.

Upravit můžete 7 funkcí: rychlost masáže zad „back speed“, intenzita masáže zad „back intensity“, rozsah masáže „massage area“, šířka masáže „massage width“, intenzita masáže airbagů „air intensity“, rychlost masážních válečků „roll speed“ a čas masáže „massage time“.

Pomocí tlačítek nahoru a dolů vyberte funkci. Poté stiskněte pravé tlačítko pro vstup do nastavení. Stiskem „Ok“ potvrdíte volbu a tlačítkem doleva se vrátíte do předchozího rozhraní.

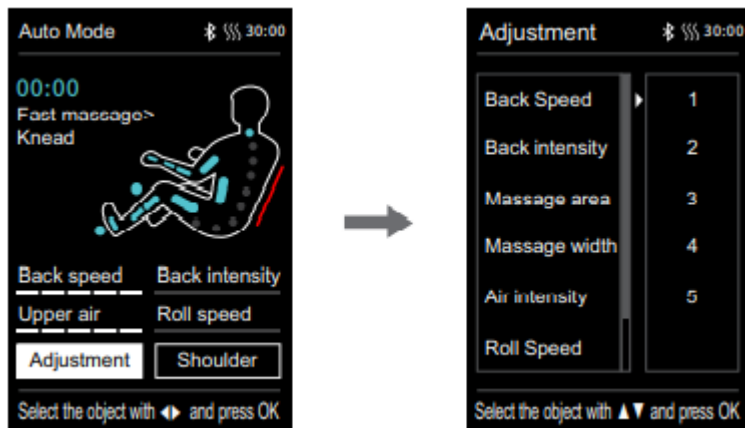

Funkce	Popis
<b>Back speed</b>	5 úrovní nastavení rychlostí masáže zad
<b>Back instensity</b>	5 úrovní nastavení intenzity masáže zad
<b>Massage area</b>	5 lokací pro masáž: fixní, částečná, celého těla, horní část zad, dolní část zad
<b>Massage width</b>	5 nastavení šířky masáže
<b>Air intensity</b>	5 úrovní nastavení intenzity airbagů
<b>Roll speed</b>	3 rychlosti: 1 – 3, a vypnutí (off)
<b>Massage time</b>	4 nastavení času: +10 min, +5 min, -5 min, -10 min

Poznámka: Upravení času masáže je možné pouze pokud celková doba masáže nepřesáhne 40 min. (např. pokud je čas masáže 39 min, bude zobrazen nastavení času -5 min, -10 min).

Nastavení intenzity airbagů je možné pouze pokud jsou airbagy povoleny.





### NULOVÁ GRAVITACE

Stiskem tlačítka pro nulovou gravitaci nastavíte režim. Opakovaným stisknutím můžete vybrat 3 režimy, 4 stisknutím se vrátíte do původního nastavení.



Tlačítko	Popis
	Stiskem tlačítka se změní náklon opěrky zad a nohou, opakovaným stisknutím se změní poloha, po 4 stisknutí se poloha vrátí do původní polohy.

### TLAČÍTKA PRO NÁKLON

Tlačítko	Popis
	Zvýšení opěrky nohou: podržením se začne opěrka pomalu zvedat, pro zastavení pusťte tlačítko.
	Snížení opěrky nohou: podržením se začne opěrka pomalu snižovat, pro zastavení pusťte tlačítko.
	Zvýšení opěrky zad: podržením se začne opěrka pomalu zvedat, pro zastavení pusťte tlačítko.
	Snížení opěrky zad: podržením se začne opěrka pomalu snižovat, pro zastavení pusťte tlačítko.



Snížení opěrky nohou, zvýšení opěrky zad: podržením se začně opěrka nohou pomalu snižovat a opěrka zad zvyšovat, pro zastavení pusťte tlačítko.



Zvýšení opěrky nohou, snížení opěrky zad: podržením se začně opěrka zad pomalu snižovat a opěrka nohou zvyšovat, pro zastavení pusťte tlačítko.

## TLAČÍTKA NA OPĚRCE RUKOU

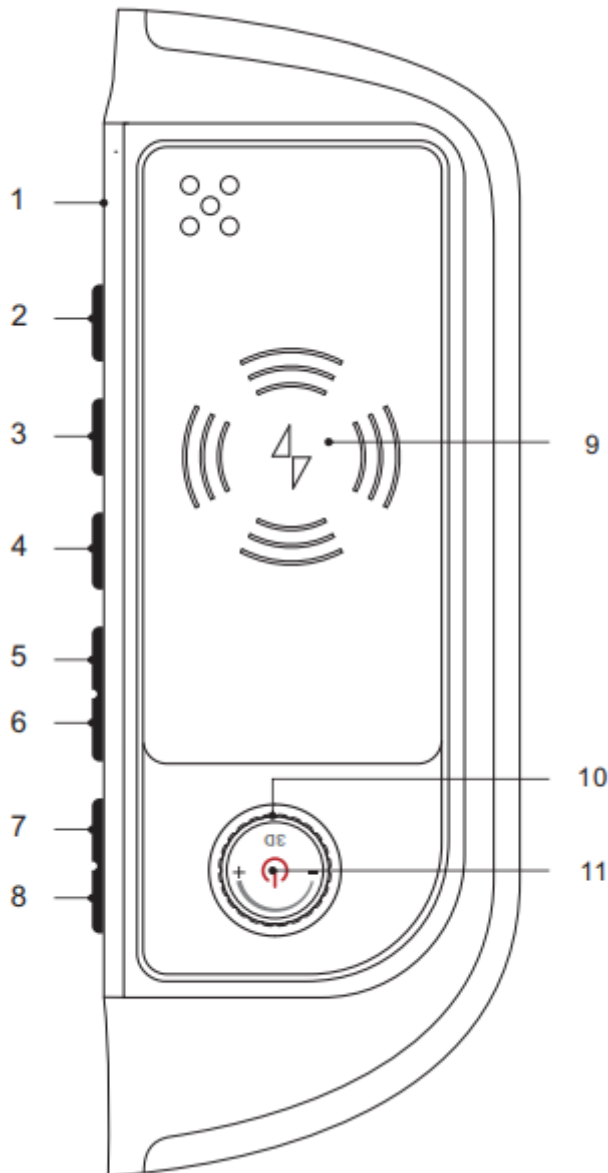

1. Mikrofon hlasového ovládání

2. Automatická masáž

3. Tlačítko pro aktivaci hlasového ovládání, potřzte po dobu 3 vteřin pro zpanutí / vypnutí

4. Vyhřívání

5. Snížení opěrky nohou

6. Zvýšení opěrky nohou









7. Zvednutí

8. Položení

9. Bezdrátová nabíječka

10. Nastavení intenzity 3D masáže

11. Vypínač, podržte po dobu 2 vteřin pro zapnutí/vypnutí

Tlačítko	Popis
	Stiskem pozastavíte/spustíte masáž, podržením po dobu 3 vteřin zapnete/vypnete křeslo. Pokud je křeslo pozastavené déle jak 20 min, vypne se.
	Nastavení intenzity 3D masáže, rozsah 1-5
	Podržením tlačítka se opěradlo začne zvedat a opěrka nohou snižovat. Pro zastavení tlačítko pusťte.
	Podržením tlačítka se opěradlo začne snižovat a opěrka nohou zvedat. Pro zastavení tlačítko pusťte.
	Podržením tlačítka se opěrka nohou začne zvedat. Pro zastavení tlačítko pusťte.
	Podržením tlačítka se opěrka nohou začne snižovat. Pro zastavení tlačítko pusťte.
	Stiskem tlačítka zazpnete/vypnete vyhřívání.
	Podržením tlačítka po dobu 3 vteřin zapnete/vypnete hlasové ovládání. Stiskem tlačítka aktivujete hlasové ovládání po dobu 6 vteřin, poté se opět deaktivuje.
	Stiskněte pro výběr automatické masáže.

## HLASOVÉ OVLÁDÁNÍ

Hlasové ovládání křesla je pouze v angličtině.

Pokud je křeslo spuštěné nebo v pohotovostním režimu, řekněte „Hi Alice“ pro spuštění hlasového ovládání. Po spuštění hlasového ovládání máte 6 vteřin na zadání dalšího příkazu. Po 6 vteřinách se hlasové ovládání opět vypne.

Ozn.	Příkaz	Odpověď
1.	Massage on	ok, massage on.
2.	Massage close	ok, massage close
3.	Comfort Massage.	ok, comfort massage
4.	Relax massage.	ok, relax massage
5.	Full body massage.	ok, full body massage
6.	Neck and shoulder massage.	ok, Neck and shoulder massage
7.	Back and waist massage.	ok, back and waist massage
8.	Stretch massage.	ok, stretch massage
9.	Fixed massage.	ok, fixed massage
10.	Change the other mode.	ok, change the other mode
11.	Go little down.	ok, go little down
12.	Go little up.	ok, go little up



- |     |                         |                            |
|-----|-------------------------|----------------------------|
| 13. | Open the air pressure.  | ok, open the air pressure  |
| 14. | Close the air pressure. | ok, close the air pressure |
| 15. | Up the seat position.   | ok, up the seat position   |
| 16. | Down the seat position. | ok, down the seat position |
| 17. | Stop adjustment.        | ok, stop adjustment        |

## BLUETOOTH

Ve vašem telefonu vyhledejte nové zařízení. Křeslo bude pod názvem IMCM-XXXX (X je unikátní číslo křesla). Spárujte křeslo s telefonem a můžete přehrávat hudbu z vašeho telefonu.

## VYPNUTÍ KŘESLA

Stiskněte tlačítko pro napájení pro vypnutí křesla. Vypnou se funkce masáže, polohy opěrek se přepnou do původních poloh.

Pro úplně vypnutí, přepněte vypínač na zani straně křesla do vypnuté polohy.

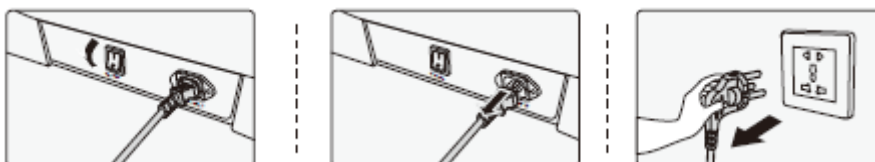

## MONTÁŽ

### OPĚRKY RUKOU

Připojte ovladač a napájecí kabel do elektrického proudu. Křeslo se přepne do nouzového režimu a nastaví všechny části do výchozí polohy. Poté křeslo vypněte a odpojte (Obr. 1).

Připojte kabely a hadičky opěrky (Obr. 2).

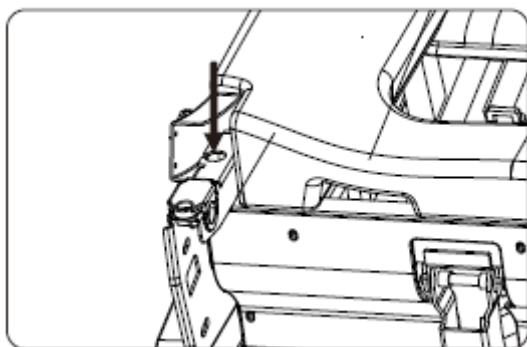

1

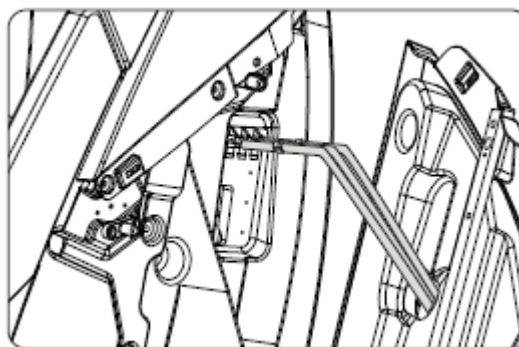

2

Uchopte opěrku oběma rukama a zasuňte do prostředního háčku (Obr. 3).

Neskřípněte žádné kabely a hadičky, připevněte opěrku rukou na křeslo (Obr. 4).

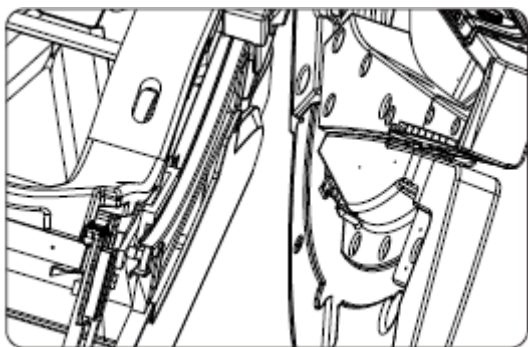

3

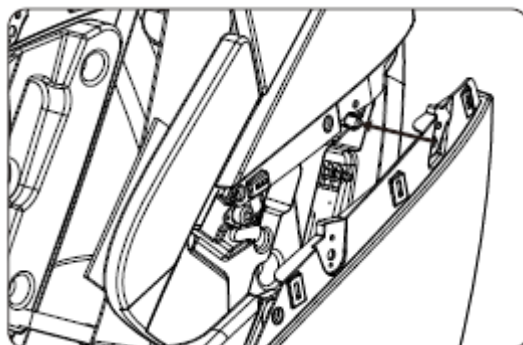

4

Zadní stranu zajistěte pomocí 2x šroubů M6 (Obr. 5).

Přední stranu zajistěte pomocí 2x šroubů M6 (Obr. 6).

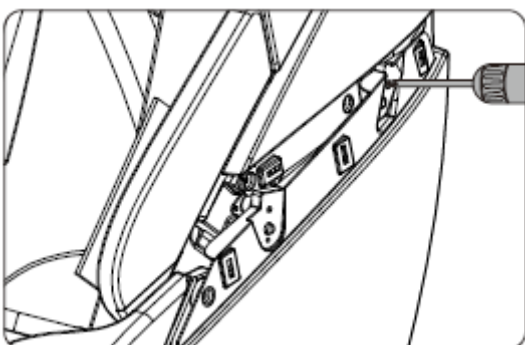

5

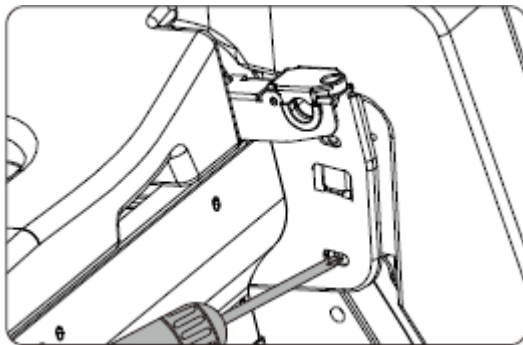

6

Připevněte kryt (Obr. 7)

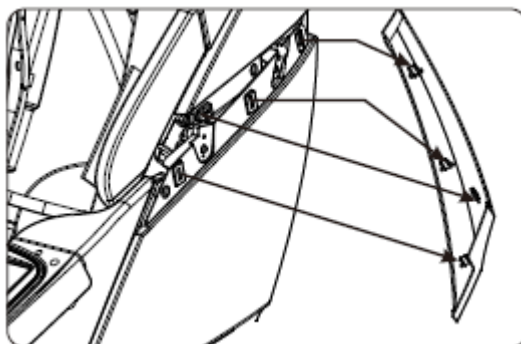

7

## OPĚRKY NOHOU

Spojte kabely a hadičky (Obr. 1).

Opěrku připevněte do držáků (Obr. 2).

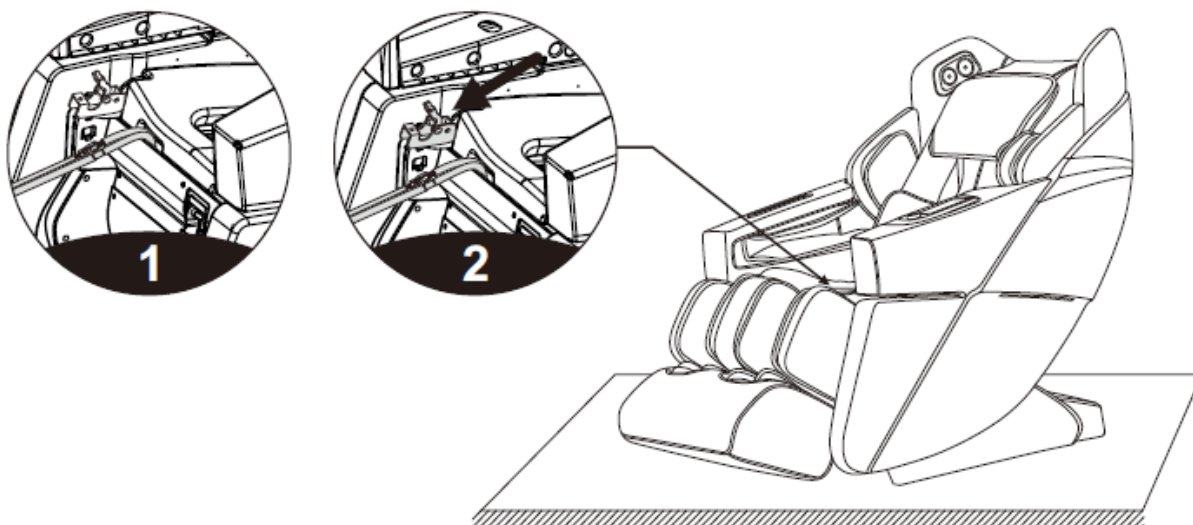

Připevněte krytky na držáky (Obr. 3).

Krytky připevněte pomocí 2x M5 šroubů na každé straně (Obr. 4).

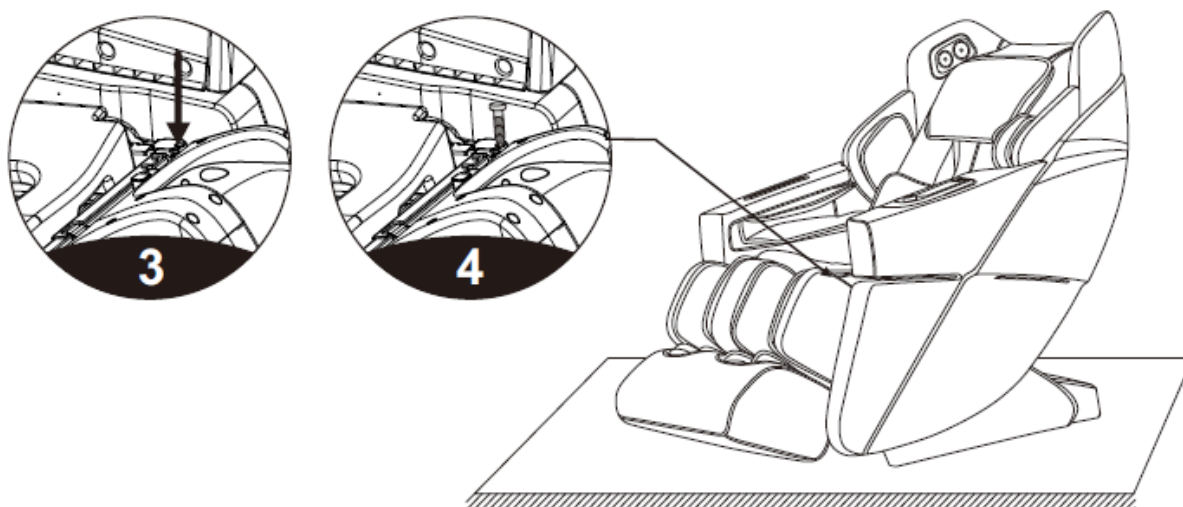

## PŘIPEVNĚNÍ POLŠTÁŘŮ

Polštáře jsou připevněny pomocí zipu pro opěrku zad (1), polštáře pro opěrku hlavy pomocí suchého zipu (2).

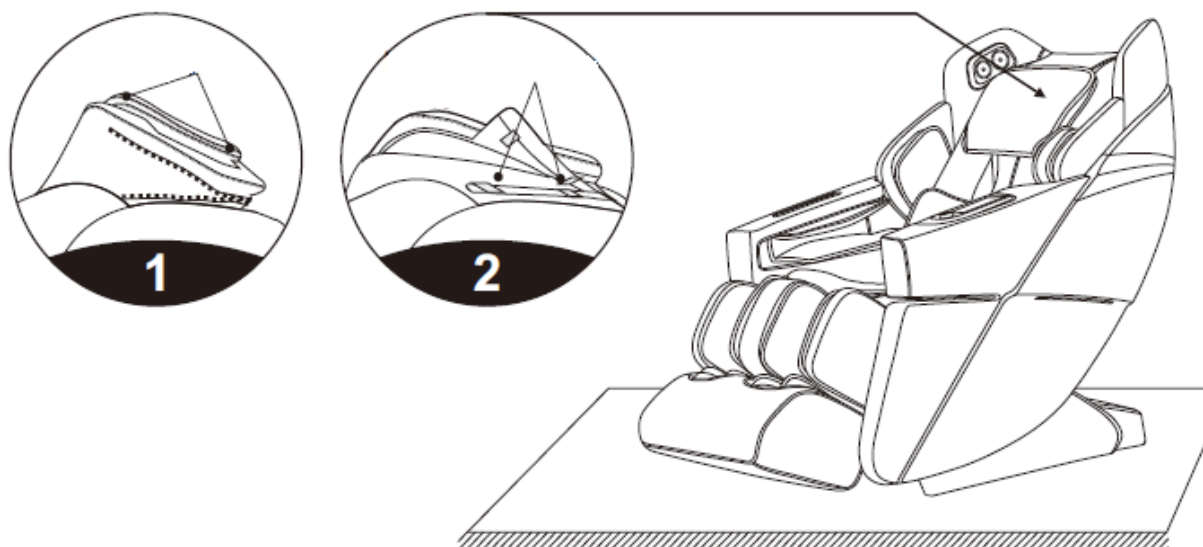

## OCHRANA PODLAHY

Doporučujeme použít ochranu podlahy jako jsou koberce nebo podložky. Hmotnost křesla by mohla poškodit dřevěné podlahy.

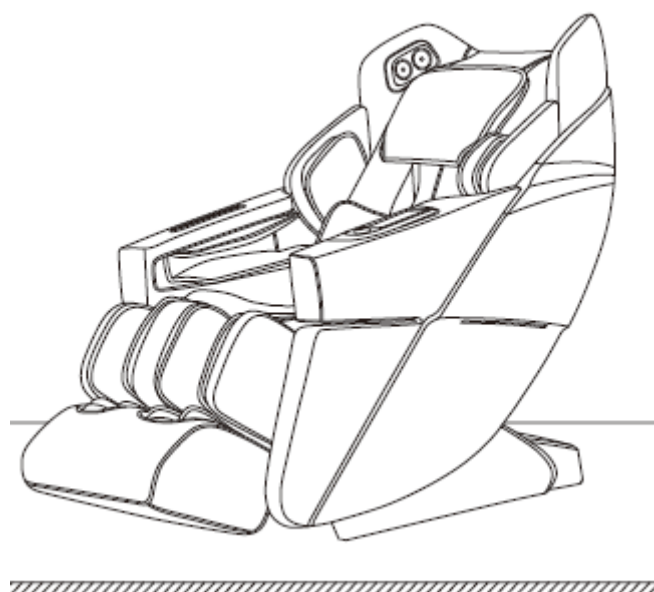

## PŘESUN

Před přesunem se ujistěte, že jste křeslo vypnuli a vytáhli z el. proudu.

Pro přesun potřebujete dvě osoby.

Jedna osoba zvedne křeslo za opěrku nohou a druhá zatlačí za opěradlo a tím se křeslo postaví na kolečka. Křeslo netahejte za opěrky rukou.

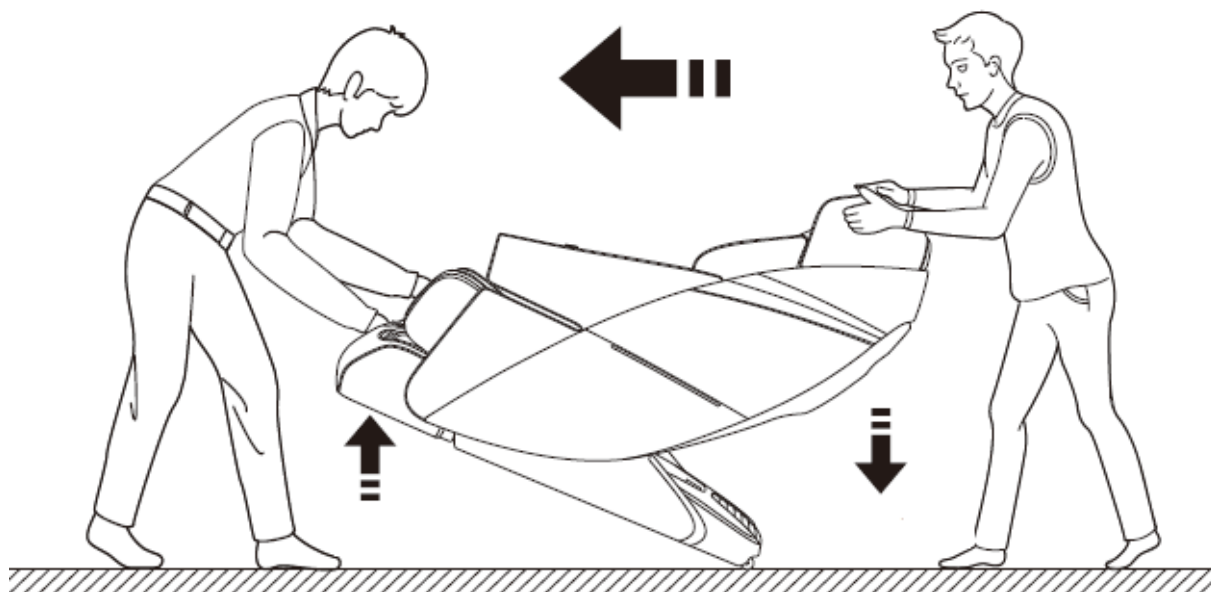

## SPECIFIKACE

Model:	A601
Název:	Masážní křeslo
Jmenovité napětí:	110-120V 60 Hz 220-240V 50Hz/60Hz
Jmenovitý příkon	220 W
Čas provozu	20 min
Bezpečnost:	Třída I

## OCHRANA ŽIVOTNÍHO PROSTŘEDÍ

Po uplynutí životnosti produktu nebo v případě, že by další oprava již byla ekonomicky nevýhodná, se výrobku zbavte v souladu s místními předpisy a šetrně k životnímu prostředí. Výrobek odneste na nejbližší sběrné místo k tomu určené.

Předpisovou likvidací pomůžete zachovat cenné přírodní zdroje a napomůžete prevenci negativních dopadů na životní prostředí, případně na lidské zdraví. Pokud si nejste jisti, konzultujte věc s místně příslušnými odpovědnými orgány, aby nedošlo k porušení předpisů a následné sankci.

Baterie nevhazujte mezi běžný odpad, ale odevzdejte je na místa určená pro recyklaci.

## ZÁRUČNÍ PODMÍNKY, REKLAMACE

### Všeobecná ustanovení a vymezení pojmů

Tyto záruční podmínky a reklamační řád upravují podmínky a rozsah záruky poskytované prodávajícím na zboží dodávané kupujícím, jakož i postup při vyřizování reklamačních nároků uplatněných kupujícím na dodané zboží. Záruční podmínky a reklamační řád se řídí příslušnými ustanoveními zákona č. 89/2012 Sb., občanský zákoník a zákona č. 634/1992 Sb., o ochraně spotřebitele, ve znění pozdějších předpisů, a to i ve věcech těmito záručními podmínkami a reklamačním řádem nezmiňovaných.

Prodávajícím je společnost SEVEN SPORT s.r.o. se sídlem Strakonická 1151/2c, Praha 150 00, IČ: 26847264, zapsaná v obchodním rejstříku, vedeném Krajským soudem v Praze oddíl C, vložka 116888.

Vzhledem k platné právní úpravě se rozlišuje kupující, který je spotřebitelem a kupující, který spotřebitelem není.

„Kupující spotřebitel“ nebo jen „spotřebitel“ je osoba, která při uzavírání a plnění smlouvy nejedná v rámci své obchodní nebo jiné podnikatelské činnosti.

„Kupující, který není „spotřebitel“, je podnikatel, který nakupuje výrobky či užívá služby za účelem svého podnikání s těmito výrobky nebo službami. Tento kupující se řídí rámcovou kupní smlouvou a obchodními podmínkami v rozsahu, které se ho týkají.

Tyto záruční podmínky a reklamační řád jsou nedílnou součástí každé kupní smlouvy uzavřené mezi prodávajícím a kupujícím. Záruční podmínky a reklamační řád jsou platné a závazné, pokud v kupní smlouvě či v dodatku v této smlouvě či jiné písemné dohodě nebude stranami dohodnuto jinak.

## **Záruční podmínky**

Záruční doba

Prodávající poskytuje kupujícímu záruku za jakost zboží v délce 24 měsíců, pokud ze záručního listu, faktury ke zboží, dodacího listu, příp. jiného dokladu ke zboží nevyplývá odlišná délka záruční doby poskytovaná prodávajícím. Zákonná délka záruky poskytovaná spotřebiteli není tímto dotčena.

Zárukou za jakost přejímá prodávající závazek, že dodané zboží bude po určitou dobu způsobilé pro použití k obvyklému, příp. smluvenému účelu a že si zachová obvyklé, příp. smluvené vlastnosti.

## **Baterie**

Záruka 6 měsíců na životnost baterie – jmenovitá kapacita baterie neklesne pod 70% své celkové kapacity v průběhu 6 měsíců od prodeje produktu.

## **Záruční podmínky se nevztahují na závady vzniklé (pokud lze aplikovat na zakoupený produkt):**

- zaviněním uživatele tj. poškození výrobku neodbornou repasí, nesprávnou montáží, nedostatečným zasunutím sedlové tyče do rámu, nedostatečným utáhnutím pedálů v klikách a klik ke středové ose
- nesprávnou údržbou
- mechanickým poškozením
- opotřebením dílů při běžném používání (např. gumové a plastové části, pohyblivé mechanismy, kloubové spoje, opotřebením brzdových destiček/špalků, řetězu, plášťů, kazety/vícekolečka atd.)
- neodvratnou událostí, živelnou pohromou
- neodbornými zásahy
- nesprávným zacházením, či nevhodným umístěním, vlivem nízké nebo vysoké teploty, působením vody, neúměrným tlakem a nárazy, úmyslně pozměněným designem, tvarem nebo rozměry

## **Reklamační řád**

### **Postup při reklamaci vady zboží**

Kupující je povinen zboží, dodané prodávajícím prohlédnout co nejdříve po přechodu nebezpečí škody na zboží, resp. po jeho dodání. Prohlídku musí kupující provést tak, aby zjistil všechny vady, které je možné při přiměřené odborné prohlídce zjistit.

Při reklamaci zboží je kupující povinen na žádost prodávajícího prokázat nákup a oprávněnost reklamace fakturou nebo dodacím listem s uvedeným výrobním (sériovým) číslem, případně týmiž doklady bez sériového čísla. Neprokáže-li kupující oprávněnost reklamace těmito doklady, má prodávající právo reklamaci odmítnout.

Pokud kupující oznámí závadu, na kterou se nevztahuje záruka (např. nebyly splněny podmínky záruky, závada byla nahlášena omylem apod.), je prodávající oprávněn požadovat plnou úhradu nákladů, které vznikly v souvislosti s odstraňováním závady takto oznámené kupujícím. Kalkulace servisního zásahu bude v tomto případě vycházet z platného ceníku pracovních výkonů a nákladů na dopravu.

Pokud prodávající zjistí (testováním), že reklamovaný výrobek není vadný, považuje se reklamáce za neoprávněnou. Proávající si vyhrazuje právo požadovat úhradu nákladu, které vznikly v souvislosti s neoprávněnou reklamací.

V případě, že kupující reklamuje vady zboží, na které se vztahuje záruka podle platných záručních podmínek prodávajícího, provede prodávající odstranění vady formou opravy, případně výměny vadného dílu nebo zařízení za bezvadné. Proávající je se souhlasem kupujícího oprávněn dodat výměnou za vadné zboží jiné zboží plně funkčně kompatibilní, ale minimálně stejných nebo lepších technických parametrů. Volba ohledně způsobu vyřízení reklamáce dle tohoto odstavce náleží prodávajícímu.

Proávající vyřídí reklamaci nejpozději do 30 dnů od doručení vadného zboží, pokud nebude dohodnuta lhůta delší. Za den vyřízení se považuje den, kdy bylo opravené nebo vyměněné zboží předáno kupujícímu. Není-li prodávající s ohledem na charakter vady schopen vyřídít reklamaci v uvedené lhůtě, dohodne s kupujícím náhradní řešení. Pokud k takové dohodě nedojde, je prodávající povinen poskytnout kupujícímu finanční náhradu formou dobropisu.

**CZ**  
**SEVEN SPORT s.r.o.**

Sídlo: Strakonická 1151/2c, Praha 5, 150 00, ČR  
Centrála: Dělnická 957, Vítkov, 749 01  
Reklamace a servis: Čermenská 486, Vítkov 749 01

IČO: 26847264  
DIČ: CZ26847264

Tel: +420 556 300 970  
Mail: eshop@insportline.cz  
reklamace@insportline.cz  
servis@insportline.cz

Web: www.inSPORTline.cz

**SK**  
**inSPORTline s.r.o.**

Centrála, reklamácie, servis: Električná 6471, Trenčín 911 01, SK

IČO: 36311723  
DIČ: SK2020177082

Tel.: +421(0)326 526 701  
Mail: objednavky@insportline.sk  
reklamacie@insportline.sk  
servis@insportline.sk

Web: www.inSPORTline.sk

Datum prodeje:

Razítko a podpis prodejce: