



HASZNÁLATI UTASÍTÁS – HU
IN 15255 Sportkamera inSPORTline ActionCam III



*A kép csak illusztráció. A szín a modelltervezéstől függően változhat.

TARTALOM

BEVEZETŐ INFORMÁCIÓK	3
BIZTONSÁGI UTASÍTÁSOK.....	3
FUNKCIÓK.....	3
SPECIFIKÁCIÓK.....	4
TERMÉK LEÍRÁSA	5
TARTOZÉKOK LISTÁJA	7
Tartozékok alkalmazása	7
HASZNÁLATA.....	8

BEVEZETŐ INFORMÁCIÓK

Ön egy kiváló minőségű, nagyfelbontású sportkamerát vásárolt. A kamera számos funkcióval rendelkezik, pl. digitális videók, fényképek és lassított felvételek rögzítése, valamint a már rögzített videók lejátszása. Az akkumulátor eltávolítható a kamerából.

A kamera outdoor sportokhoz és házőrzéshez is alkalmas funkciókkal rendelkezik, és ráadásul nagyon vízálló is. Tehát szinte bármilyen célra szolgál.

BIZTONSÁGI UTASÍTÁSOK

1. Egy technikailag összetett termékről van szó. Vigyázzon rá, hogy ne ejtse le, vagy ne üsse hozzá másik tárgyhoz!
2. Ne tegye a kamerát erős mágneses mezővel rendelkező tárgy közelébe, mint például a mágnesek vagy motoros gépek! Továbbá ne helyezze a kamerát erős rádióhullámok forrásának közelébe se! Az erős mágneses mező helyrehozhatatlan károkat okozhat a készülékben, vagy károsíthatja a hangot és a képet.
3. Ne helyezze a kamerát magas hőmérsékletű helyekre vagy közvetlen napfényre!
4. Csak megbízható gyártóktól származó Micro SD kártyákat használjon!
5. A Micro SD kártyán lévő adatok elvesztésének elkerülése érdekében ne tegye erős mágneses mezővel rendelkező tárgyak közelébe!
6. Ha a töltés folyamán a termék elkezd túlmelegedni, elkezd füstölni vagy szokatlan szag árad belőle, azonnal húzza ki a készüléket a tápegységből! Ezzel elkerülhető a lehetséges tűz.
7. Győződjön meg róla, hogy olyan helyen tölti a terméket, ahol a gyermekek számára nem elérhető! Áramütéshez vezethet.
8. A terméket árnyékos, száraz és védett helyen tárolja!

FUNKCIÓK

- A vízálló tok lehetővé teszi felvételek rögzítését akár 30 méter mélyen a víz alatt. A vízállóság arra is jól szolgál, ha szeretné dokumentálni vízi sporttevékenységeit.
- Fényképek készítése
- Lassított felvételek
- Maximális videó felbontás: 4K 30 fps, 1080 pixel 60 fps
- 170 fokos HD széles látószögű objektív
- 16 megapixeles HD objektív
- Alacsony energiafogyasztás, bekapcsolt Wi-Fi-vel akár 90 percig használható
- Super HP 2 hülyejkes kijelző
- Kivehető akkumulátor, amely könnyen cserélhető
- Lehetséges a felvétel készítés és az akkumulátor töltés is egyidőben
- 64GB memóriakártyát támogat
- Videókat rögzíthet több felbontásban: 4K, 2.7K, 1080 pixel, 720 pixel
- Szabvány a videó tömörítéséhez: H.264
- Különféle képek: normál, időzített, automatikus, dráma kép
- Különféle videók: normál, folytonos felvétel, Slow Motion

SPECIFIKÁCIÓK

LCD kijelző	2.0" LTPS
Objektív	170° A+ nagylátószögű, nagy felbontású objektív
Menü nyelve	Angol, francia, német, spanyol, olasz, portugál, orosz, egyszerűsített kínai, hagyományos kínai, koreai, japán stb.
Videó felvétel	4k 30 fps / 2.7k 30 fps / 1920*1080 60 fps / 1920*1080 30 fps / 1280*720 120 fps / 1280*720 60 fsp / 1280*720 30 fsp
Videó formátum	MP4
Videó tömörítési formátum	H.264
Képek felbontása	16 megapixel / 12 megapixel / 8 megapixel / 5 megapixel / 2 megapixel
Memóriakártya	Micro SD („Class 10” osztály)
Fotó rögzítési mód	Normál, időzített, automatikus, dráma kép
Videó rögzítési mód	Normál, folytonos felvétel, Slow Motion
Lassított felvétel	1080 pixel 60 fps, 720 pixel 120 fps
Fényerő frekvencia	50 Hz, 60 Hz
USB	USB 2.0
Adapter	5 V / 1 A
Akku kapacitása	900 mAh
Fogyasztás	kb. 400 mA 4.0 V-nál
A rögzített videó hossza	1080 pixel/kb. 90 perc
Töltési idő	kb. 2 óra
Támogatott operációs rendszerek	Windows XP/7/8 SP3/Vista a Mac 10.5 +
Méret	59 x 41 x 29 mm
Súly	44 g (akku nélkül), 58 g (akkuval)
Üzemi hőmérséklet	-10 °C ~ +55 °C
Tárolási hőmérséklet	-20 °C ~ +70 °C

**fps – képkocka per másodperc - képkockasebesség*





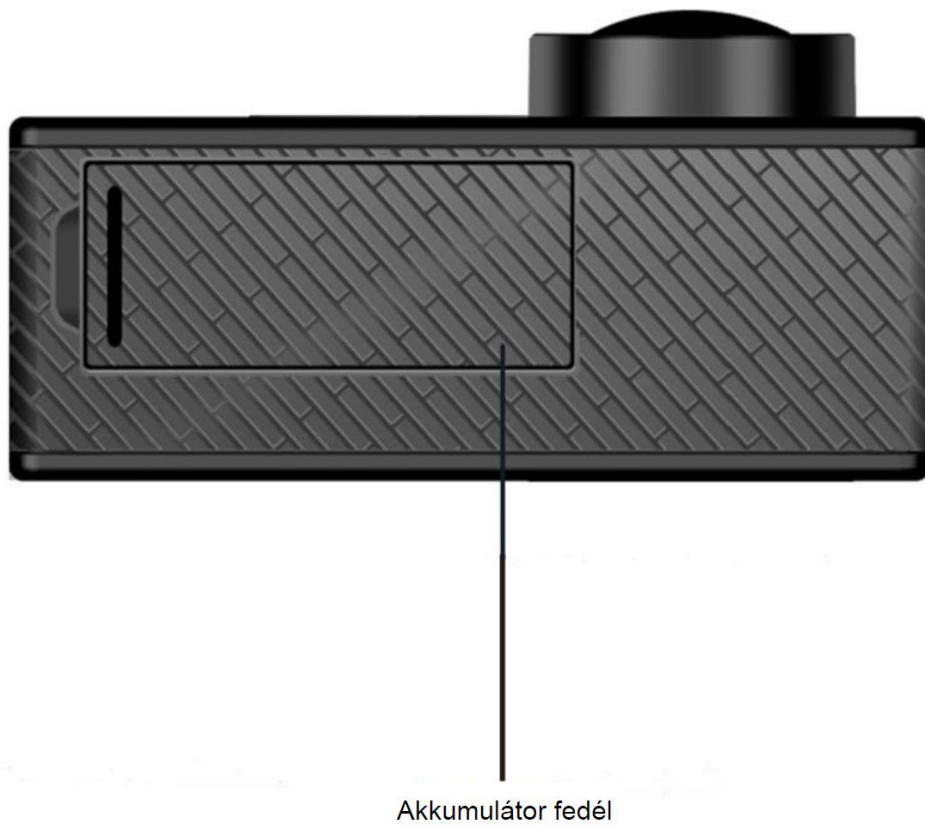





Megjegyzés: Fenntartjuk a jogot a termékspecifikációk módosítására. Mindig az adott termék adatait vegye figyelembe!

TERMÉK LEÍRÁSA





TARTOZÉKOK LISTÁJA

				
Vízálló tok	Biciklis tartókonzol	Tartó 1	Sisak tartókonzol	Hátsó tartókonzol
				
Hevederek a rögzítéshez	Matrica (3M)	Tartó 2	Adatkábel	Kommutátor
				
Útmutató				

Tartozékok alkalmazása





HASZNÁLATA

1. Helyezze be a Micro SD kártyát

Vigyázat: Csak megbízható gyártóktól származó Micro SD kártyákat használjon!

2. Helyezze be az akkumulátort

- Csúsztassa el az akkumulátor fedelét!
- Helyezze az akkumulátort a kamerába a polaritás szimbólumainak megfelelően!
- Helyezze be a helyes akkumulátortípust - lásd a specifikációkat!
- Az akkumulátor fedelét csúsztassa vissza!

3. Akkumulátor töltése

- Az USB kábel segítségével csatlakoztassa a kamerát a számítógépéhez, és töltsse fel az akkumulátort!
- Az akkumulátor tölthető és videofelvétel is készíthető egyidőben.
- Az akkumulátor akkor is tölthető, ha a készülék ki van kapcsolva.

4. Kamera be- és kikapcsolása

3–5 másodpercig nyomja meg a Kikapcsolás/Bekapcsolás gombot! A kamerát így vagy be-, vagy kikapcsolja. Bekapcsolt állapotban a kijelző világít.

5. Wi-Fi be- és kikapcsolása

- A Wi-Fi kapcsolat bekapcsolása: Röviden nyomja meg a Fel gombot! A LED sárgán világít.
- A Wi-Fi kapcsolat kikapcsolása: Röviden nyomja meg a Fel gombot! A LED fény kialszik.

6. Üzem mód váltás

Kapcsolja be a kamerát, majd utána nyomja meg röviden a Bekapcsolás/Kikapcsolás gombot! Választhat videó, fénykép és lassított felvétel üzemmód, rögzített képek megtekintése és beállítások között.

7. LED fény

Amikor a kamera készen áll a használatra, kék fény világít.

Csatlakozás Wi-Fi hálózathoz: Amikor a kamera csatlakozik a Wi-Fi hálózathoz, a LED sárgán villog. Ha a kapcsolódás sikeres, a sárga fény abba hagyja a villogást. Amikor a kamerát lecsatlakoztatja a Wi-Fi hálózatról, a fény kialszik.

Akkumulátor töltése: Az akkumulátor töltése közben piros fény világít. Ha az akkumulátor feltöltődik, a fény kialszik.

8. A kamera használata

a. Video beállítások

Válassza a videó üzemmódot, nyomja meg az OK gombot, és indítsa el a felvételt! Felvétel közben egy piros pont villog a kijelző alján. Ha befejezi a videórögzítést, a pont kialszik.

Videó rögzítési módok: normál, folytonos felvétel (2 perc, 3 perc, 5 perc), Slow Motion videó - lassított felvétel (0,5 másodperc, 1 másodperc, 2 másodperc, 5 másodperc, 10 másodperc, 30 másodperc, 60 másodperc).

b. Fénykép beállítások

Kapcsolja be a kamerát, és válassza a fénykép üzemmódot! Ezután elkezdhet fényképezni az OK gombbal.

Rögzítési módok: normál, időzített (3 másodperc, 5 másodperc, 10 másodperc, 20 másodperc), automata (3 másodperc, 10 másodperc, 15 másodperc, 20 másodperc, 30 másodperc), dráma kép – több felvételt készít egyszerre, majd létrehoz belőlük egy képet bemutatva a mozgás menetét (3 kép másodpercenként, 5 kép másodpercenként, 10 kép másodpercenként, 20 kép másodpercenként).

c. Lassított felvételek

Kapcsolja be a kamerát, és válassza a lassított felvétel üzemmódot! Nyomja meg az OK gombot, és indítsa el a felvételt! Felvétel közben egy piros pont villog a kijelző alján. Ha befejezi a videórögzítést, a pont kialszik.

Rögzítési módok: 1080 pixel 60 fps, 720 pixel 120 fps

d. Törlés és lejátszás

Miután végzett a felvételkészítéssel, használja az adatkábelt, és importálja a rögzített videókat a számítógépére! Az adatokat úgy is átviheti a számítógépre, ha kiveszi az SD kártyát a kamerából, és csatlakoztatja a számítógéphez vagy a memóriakártya-olvasóhoz.

Törlés: A rögzített képek megtekintése üzemmódban nyomja meg az OK gombot 3-5 másodpercig az adott fájl törléséhez.

9. Alkalmazás telepítése és Wi-Fi használata

A Wi-Fi bekapcsolása előtt telepítse az "XDV" alkalmazást az okostelefonjára!

MEGJEGYZÉS: Az Androidos telefonok esetében az alkalmazást a Google Playen találhatja meg, míg iPhone esetében az Apple Store-ban.

Wi-Fi-hez csatlakozás:

- A kamera bekapcsolása után nyomja meg a Fel gombot! A kijelzőn megjelenik a „WIFI message“ felirat, és a LED fény elkezd villogni.
- Az okostelefonja Wi-Fi beállításában csatlakozzon az "Action Cam" nevű hálózatra! Adja meg az „1234567890“ jelszót!
- Nyissa meg az „XDV“ alkalmazást! Az alkalmazáson keresztül használhatja telefonját vagy a táblagépet a kamera kijelzője helyett.
- Az alkalmazás telepítése: Az alkalmazás kompatibilis az Android 4.1 telefontal és újabb verzióival, vagy iOS 7.0 és újabb verzióival. Telepítse a képernyőn leírtak szerint!

10. Szoftver frissítés

Először győződjön meg róla, hogy mobiltelefonja csatlakozik-e az internethez. Nyissa meg az alkalmazást, és csatlakozzon a kamerához! Ha új verzió érhető el, automatikusan értesítést kap róla.

Tipp: Ha a kamera szokatlanul viselkedik, távolítsa el, majd helyezze vissza az akkumulátort, vagy cserélje ki! A készüléknek ezután a szokásos módon kell működnie.